

A

N

E

X

O

Este anexo faz parte da tese: CORADIN, C.S. **Desconstruindo Clorindo Testa**. Tese de doutorado. Porto Alegre: PROPAP/UFRGS, 2016. Nele consta a cronologia das obras de Clorindo Testa e um conjunto de projetos onde encontram-se as regularidades exploradas pela tese. Todos os desenhos foram elaborados pela autora.

P R O J E T O S

A. "Cámara Argentina de la Construcción". (Fonte: **Summa**, Buenos Aires, n. 183/184, jan/fev. 1983. p.46.)

B. Bases do Concurso de Anteprojetos para Câmara Argentina da Construção. Buenos Aires, 1951. P.35.



A



B

1951 CÁMARA ARGENTINA DE LA CONSTRUCCIÓN

1º PRÊMIO CONCURSOS DE ANTEPROJETOS / ARQS: TESTA, DABINOVIC, GAIDO E ROSSI./ LOCALIZAÇÃO: AV. PASEO COLÓN, 823. BSAS.
ONDE ENCONTRAR: BASES CONCURSO SCA_6 JUN/6 AGO 1951+ CONSTRUCCIONES OUT51+ CONSTRUCCIONES Nº174 SET OUT61+ SUMMA 183_184 JAN_FEV 83

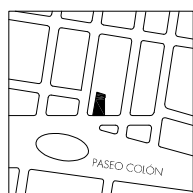

ESQUEMA DE LOCALIZAÇÃO



TERRENO PASEO COLÓN, 823

1. ACESSO PRINCIPAL
2. SALA DE ESPERA
3. FOYER
4. SALÃO DE ATOS
5. SALA PALESTRANTE
6. EXPOSIÇÕES
7. HALL EMPREGADOS
8. ADMINISTRAÇÃO
9. HALL



PLANTA BAIXA TÉRREO

1. BIBLIOTECA
2. DEPÓSITO
3. EXPEDIÇÃO
4. IMPREÇÕES

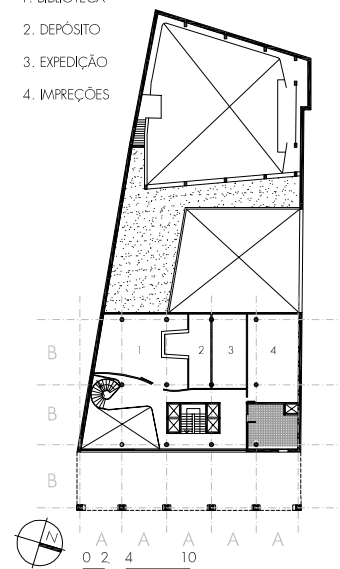

ENTREPISO

1. CONTABILIDADE
2. SALA DE ESPERA
3. SALA DOS MÉDICOS
4. CONSULTÓRIOS
5. ESCRITÓRIO



1º PISO

1. SALA PRIVADA
2. SECRETÁRIO
3. PRESIDENTE
4. ESPERA
5. SUBGERENTE
6. GERENTE
7. SECRETARIA E PRODUÇÃO
8. SALA DE AULA

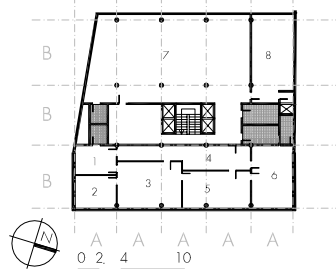

2º PISO

1. DIVISÃO DE FAZENDAS
2. LABORATÓRIOS
3. ARQUIVOS "CÂMARA"
4. ARQUIVOS "CAMARCO"

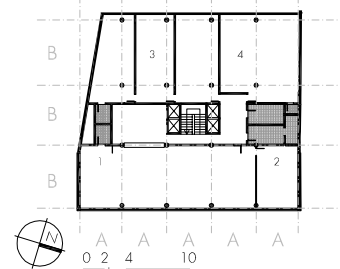

3º PISO



DIAGRAMA PLANTA BAIXA
CENTRO DE VACACIONES PARA 5.000 PERSONAS

1953 CENTRO DE VACACIONES PARA 5.000 PERSONAS, CÓRDOBA

3º PRÊMIO CONCURSO DE ANTEPROJETOS / ARQUITETOS: TESTA, BÓRIS DABINOVIC, AUGUSTO GAIDO, FRANCISCO ROSSI
 LOCALIZAÇÃO: LOS REARTES, CALAMUCHITA, CÓRDOBA / ONDE ENCONTRAR: SUMMA 183-184 JAN/FEV 83

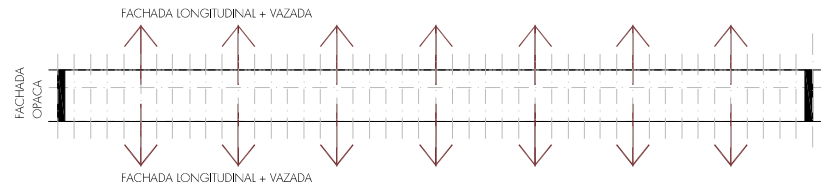
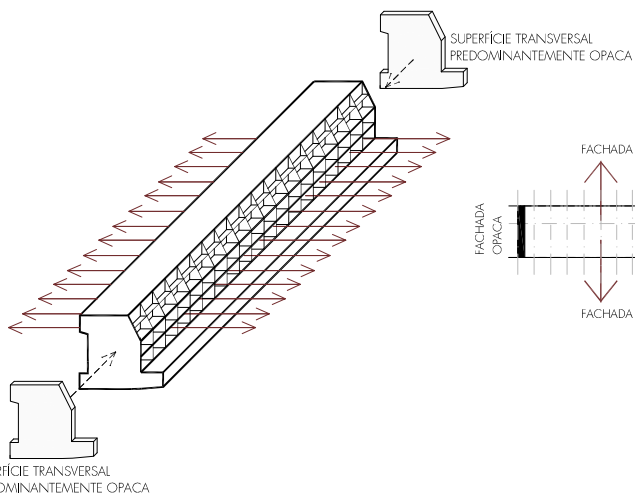
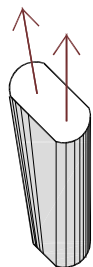
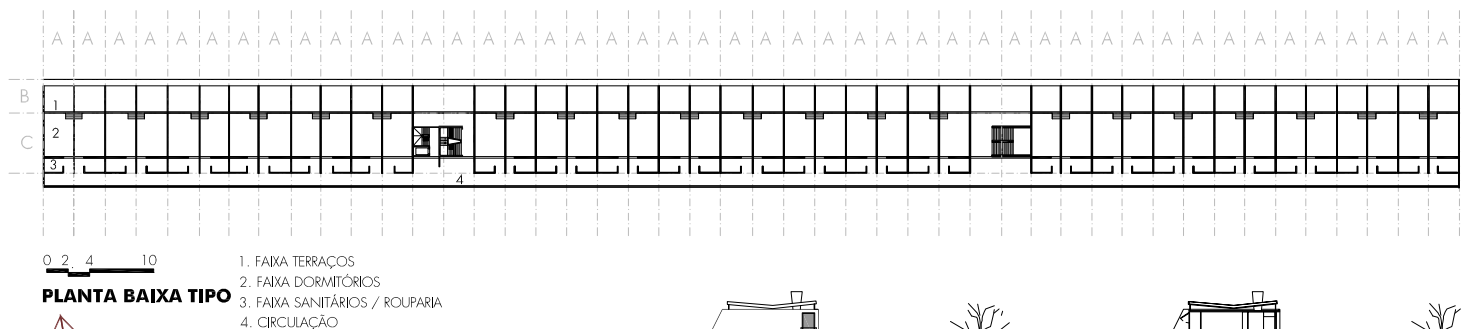
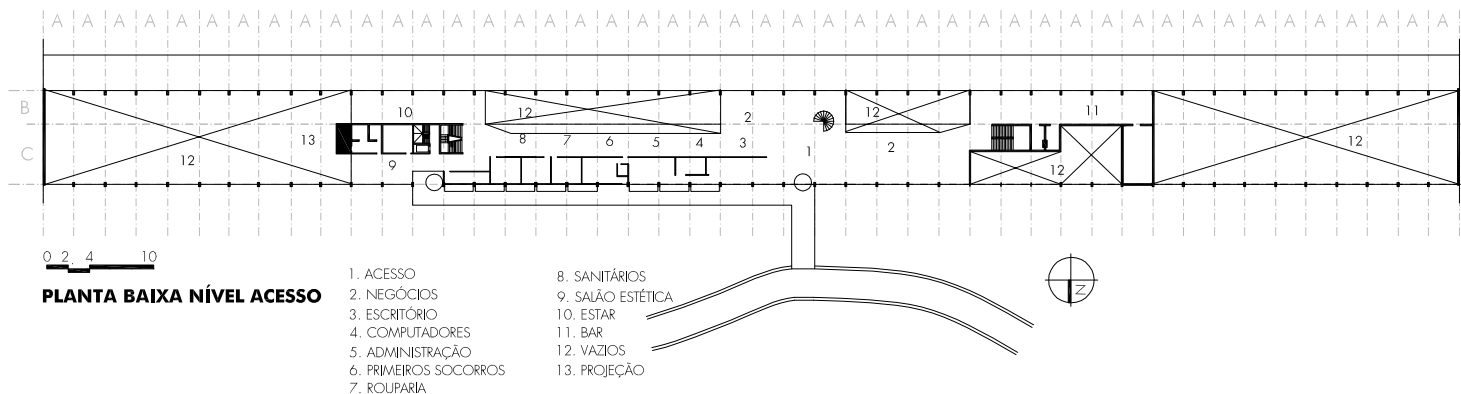

PILAR
FORMA CRESCENTE EM Y

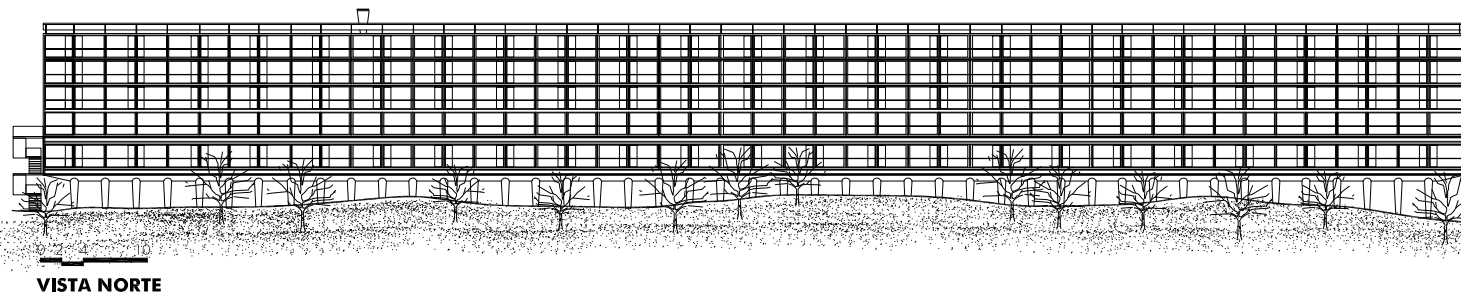
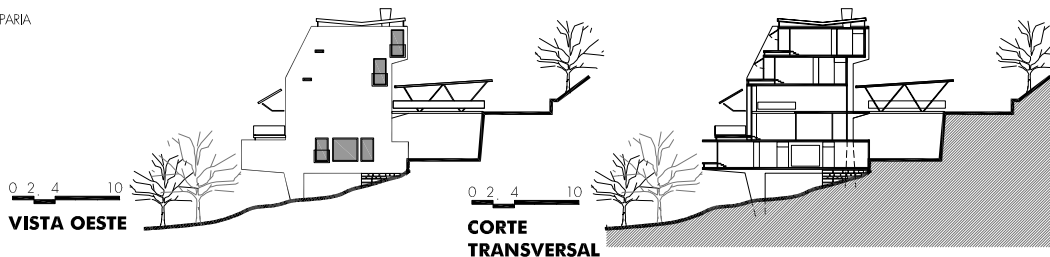



A

A. Estação Terminal. (Fonte: Sociedad Central de Arquitectos. Buenos Aires.)

B. Centro Cívico de Santa Rosa. “Casa de Gobierno y Ministerios”. (Fonte: Sociedad Central de Arquitectos. Buenos Aires.)

C. Praça coberta. (Fonte: Summa, Buenos Aires, n. 183/184, jan/fev. 1983. p.42.)



B



C

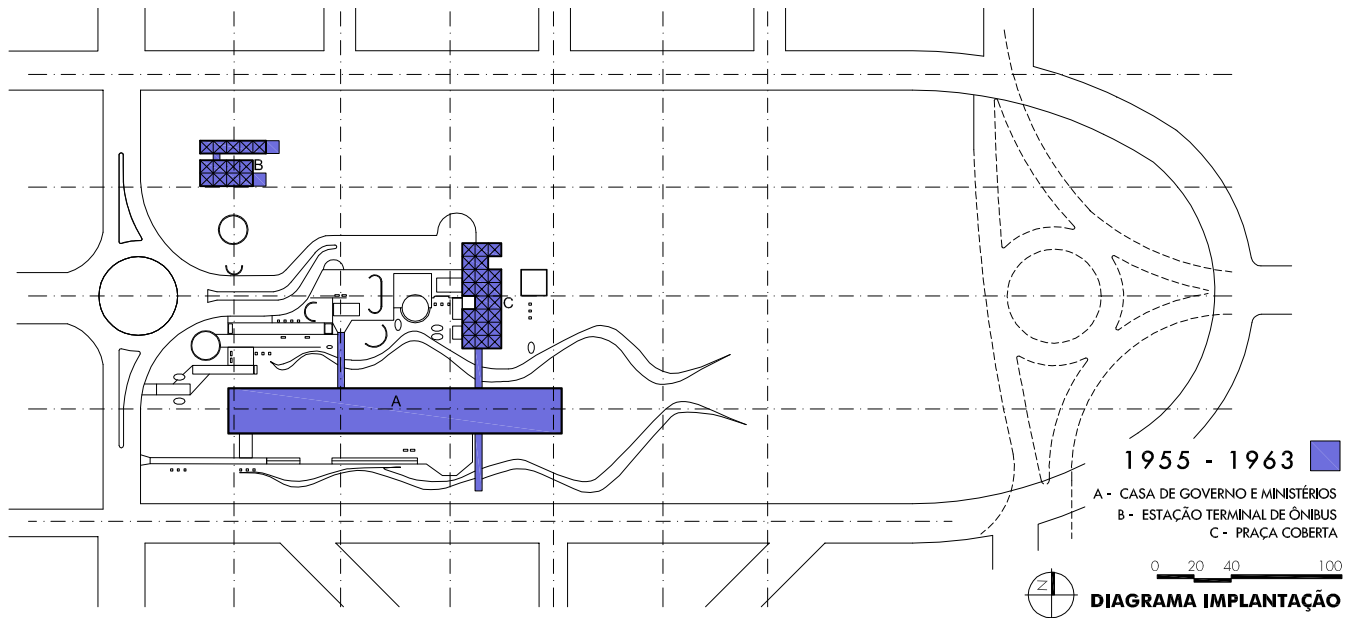

1955 CASA DE GOBIERNO Y MINISTERIOS / CENTRO CÍVICO DE SANTA ROSA / LA PAMPA (1955/63)

1º PRÊMIO CONCURSO DE ANTEPROJETOS / ARQUITETOS: TESTA, BÓRIS DABINOVIC, AUGUSTO GAIDO, FRANCISCO ROSSI / LOCALIZAÇÃO: SANTA ROSA, LA PAMPA / ONDE ENCONTRAR: SUMMA 183-184 JAN/FEV 83

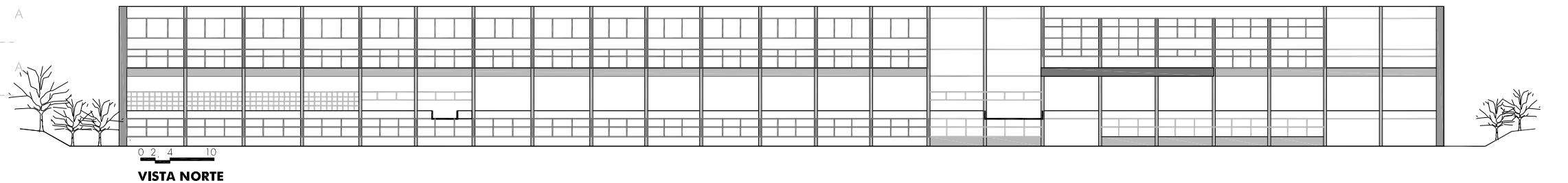
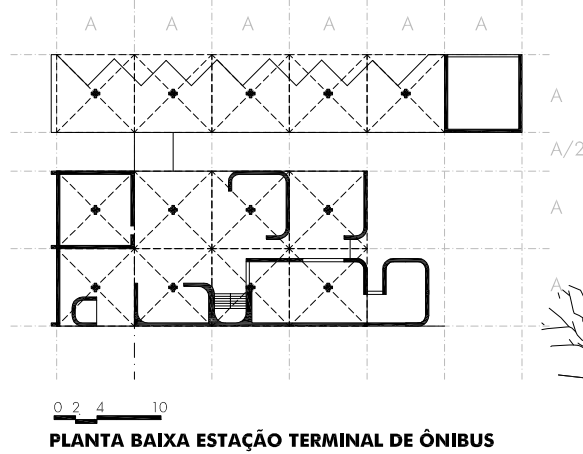
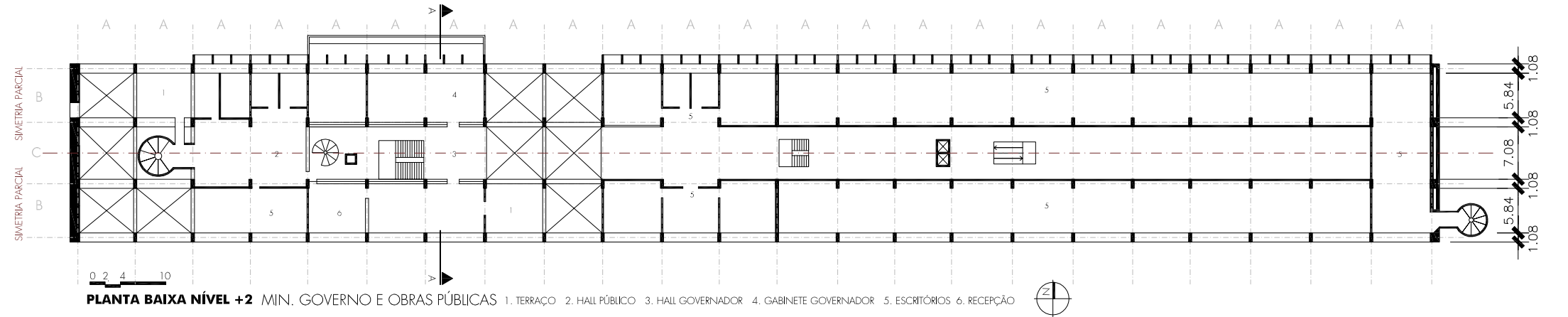
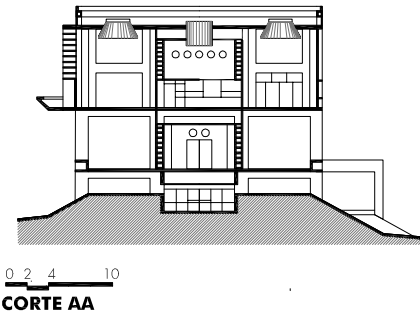
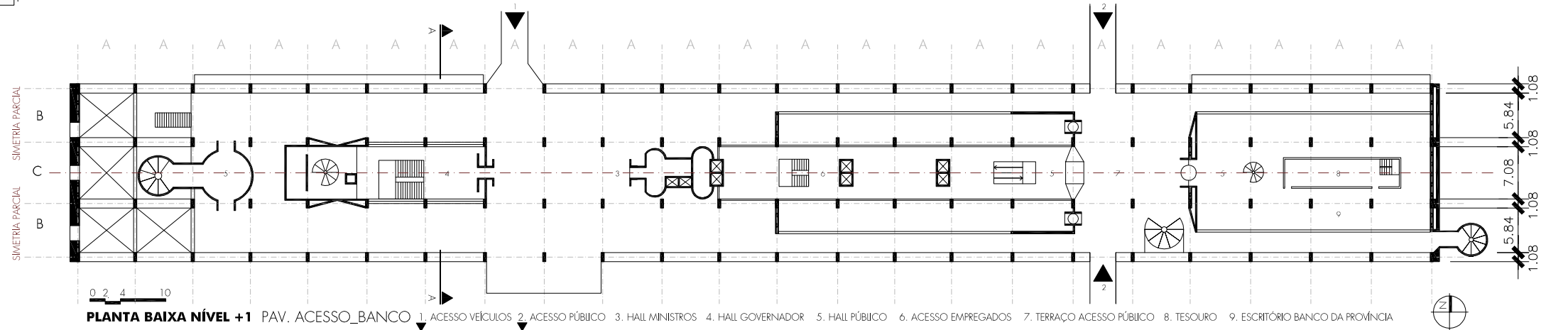
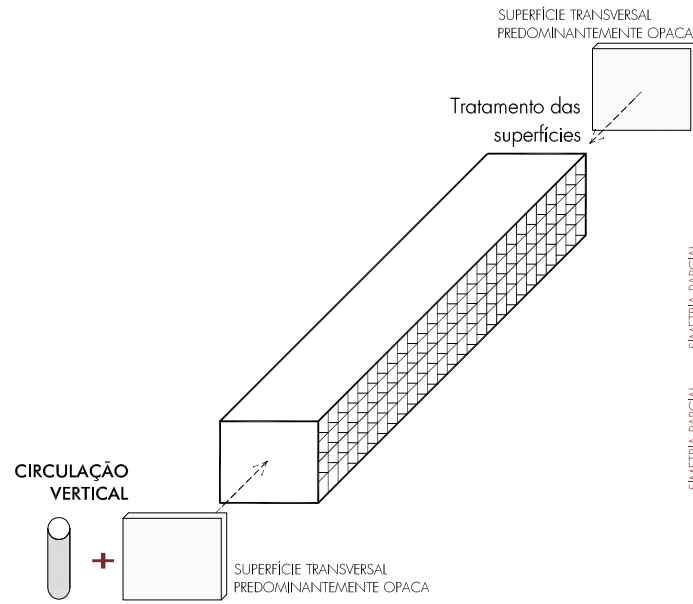

casa de gobierno y ministerios | centro cívico de santa rosa |
la pampa (1955/1963)

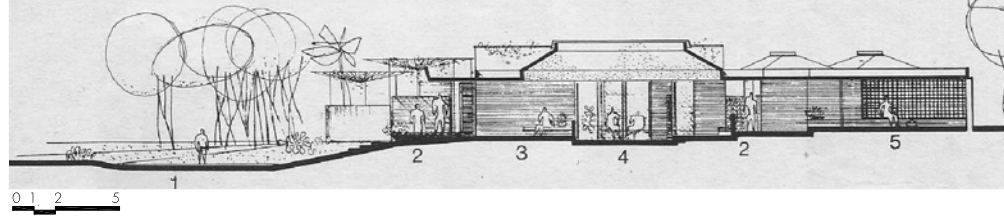

CORTE TRANSVERSAL AA - SETOR DE ESTAR E REFEITÓRIO

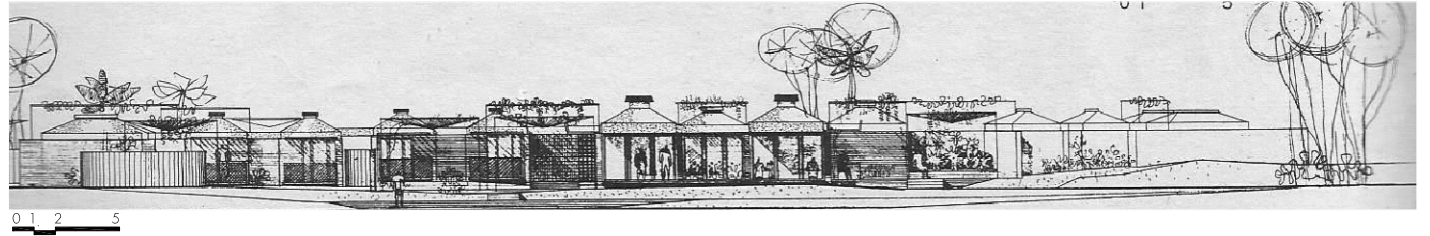

ELEVAÇÃO LESTE

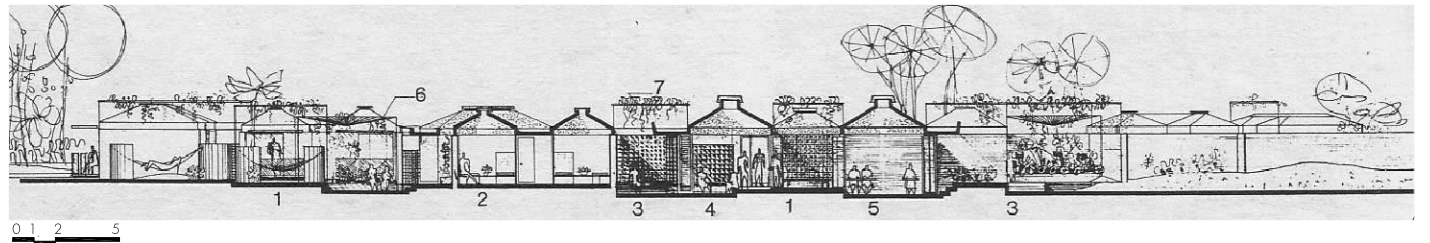

CORTE LONGITUDINAL BB - CONJUNTO

1957 PARADOUROS TURÍSTICOS EM MISIONES

1º PRÊMIO CONCURSO DE ANTEPROJETOS

ARQUITETOS: TESTA, BÓRIS DABINOVIC, AUGUSTO GAIDO, FRANCISCO ROSSI

LOCALIZAÇÃO: MISIONES (3LOCALIDADES)

ONDE ENCONTRAR: SUMMA 183-184 JAN/FEV 83

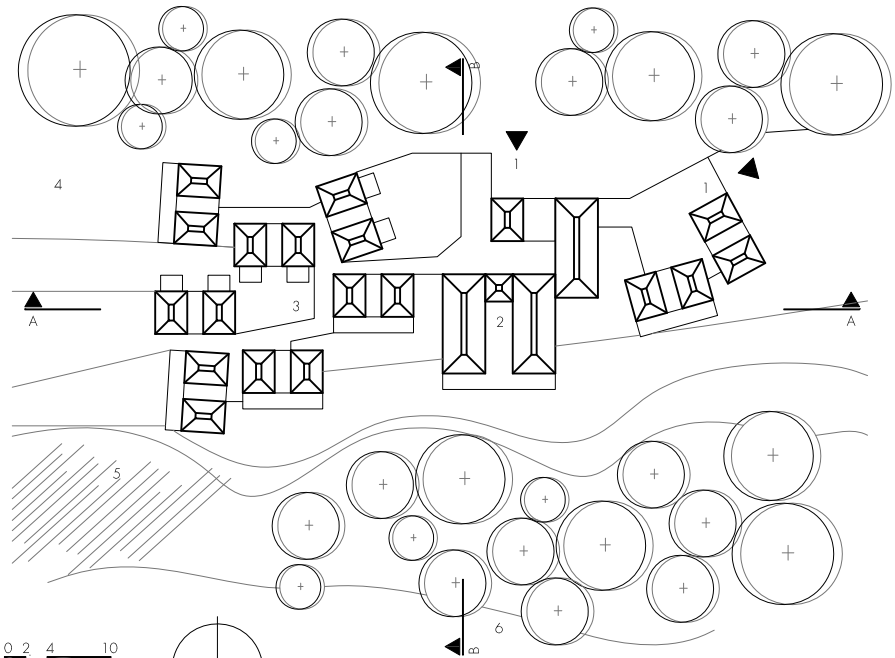

0 2 4 10

IMPLANTAÇÃO



1. ACESSO

2. SETOR ESTAR E REFEITÓRIO

3. SETOR DORMITÓRIOS

4. FUTURAS AMPLIAÇÕES

5. SETOR DE ESPORTES

6. VISTA PARA O RIO URUGUAI

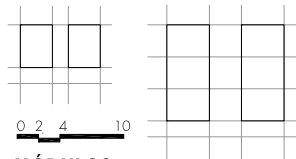

0 2 4 10

MÓDULOS

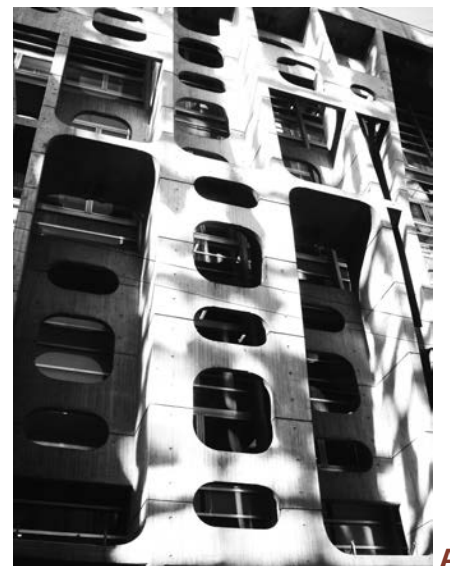
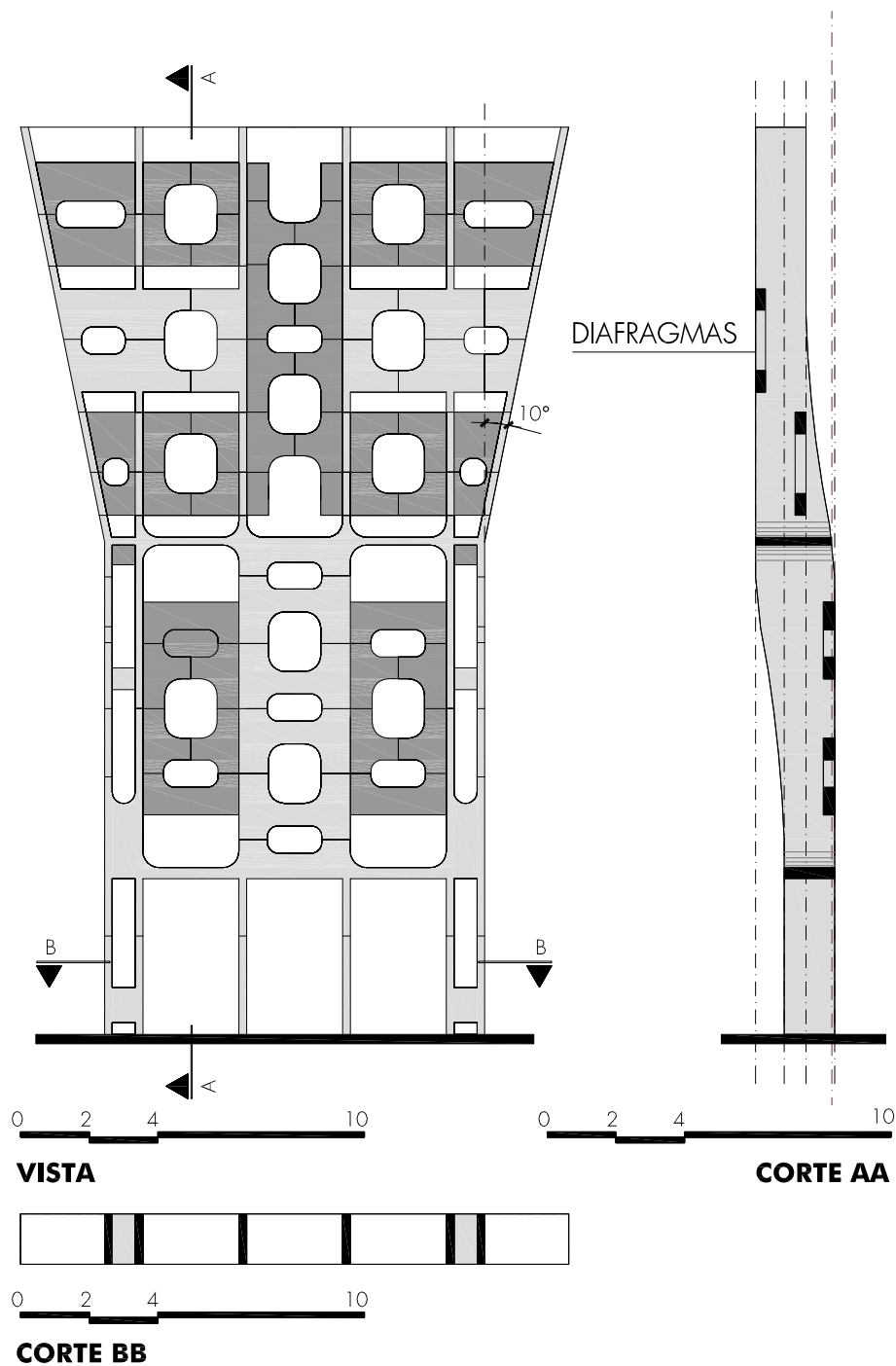

A. Banco de Londres. Estrutura de concreto exterior. (Fonte: Acervo da autora. Maio 2009.)

B e C. Perspectivas Banco de Londres. (Fonte: *Construcciones*. n.191, 1964.)

D. "...quando os elementos estruturais absorvem características das formas crescentes". Banco de Londres. (Fonte: *Revista de Arquitectura y Planeamiento - A&P*, Buenos Aires, n. 2, 1963. p.32.)

E. Banco de Londres, em construção. (Fonte: *Construcciones*. n.191, 1964.)

F. Banco de Londres. Estrutura de concreto exterior. (Fonte: Acervo da autora. Maio 2009.)

1959 **BANCO DE LONDRES**

1º PRÊMIO EM CONCURSO PRIVADO /ARQUITETO: TESTA, SEPPA /LOCALIZAÇÃO:BUENOS AIRES
ONDE ENCONTRAR:VER, ESPECIALMENTE A REVISTA SUMMA 6_7,DEZ.66.+

COMAS, C. E. "LA SELVA DE PIEDRA: BANCO DE LONDRES", BUENOS AIRES, ARGENTINA, 1958-1966". 2G. BARCELONA: N. 8, 1998.

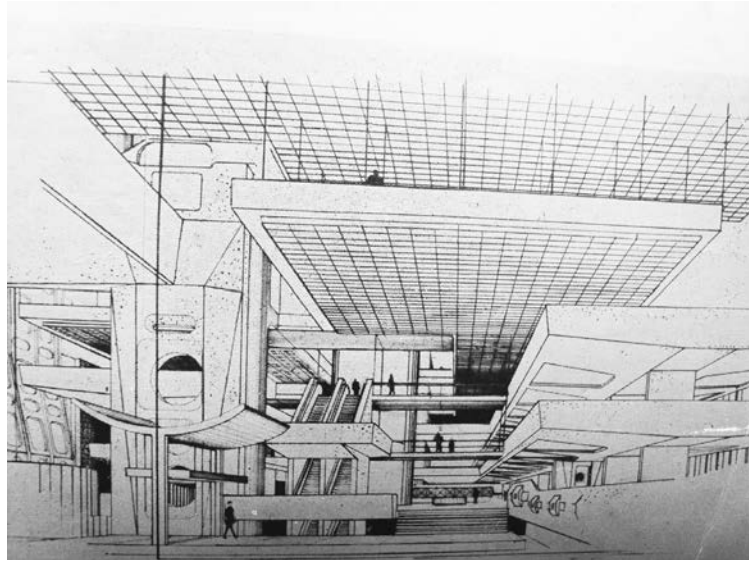

B

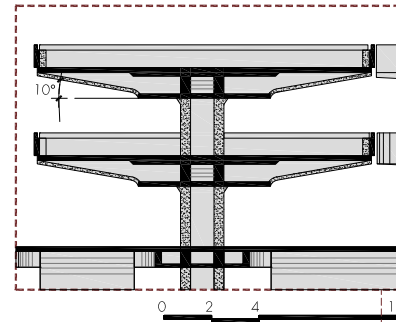

DETALHE BANDEJAS

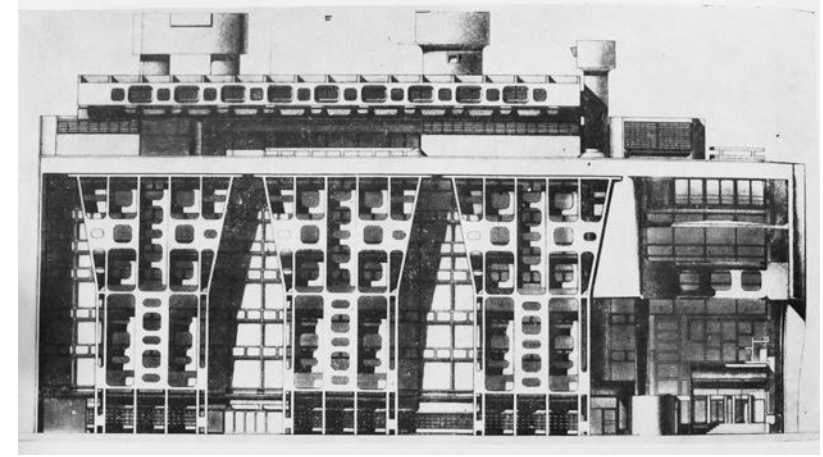

D

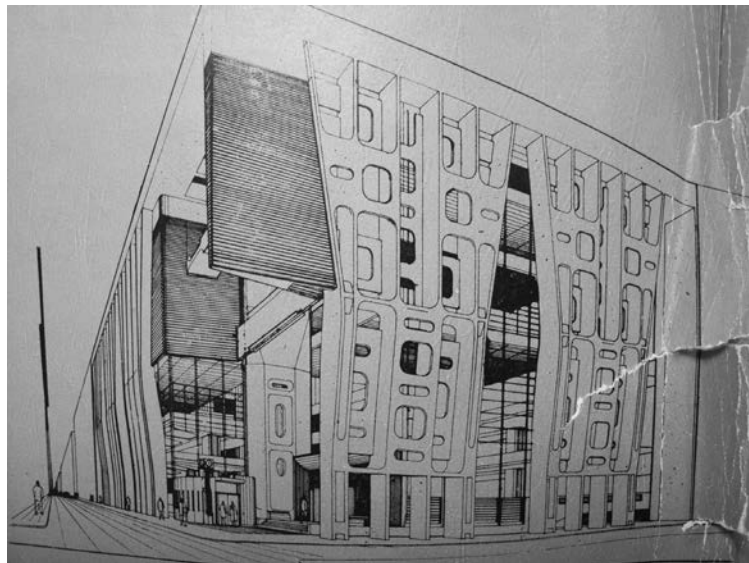

C

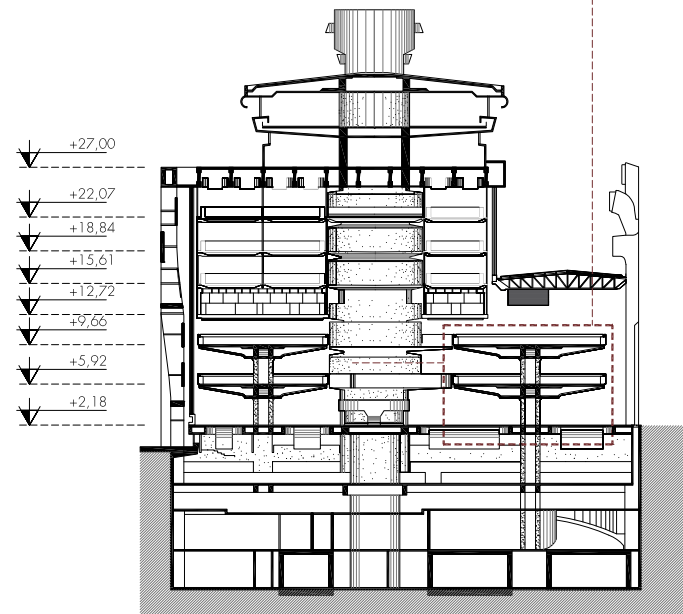

+27,00
+22,07
+18,84
+15,61
+12,72
+9,66
+5,92
+2,18

0 2 4 10

CORTE TRANSVERSAL

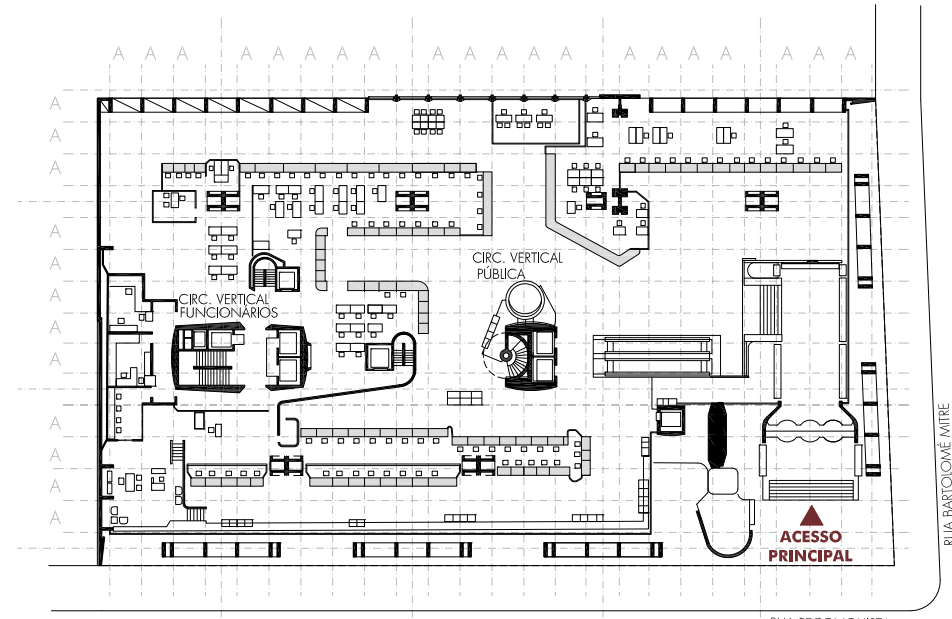

0 2 4 10

PLANTA BAIXA TÉRREO (+2,18m)



RUA RECONQUISTA

RUA BARTOLOMÉ MITRE

banco de londres

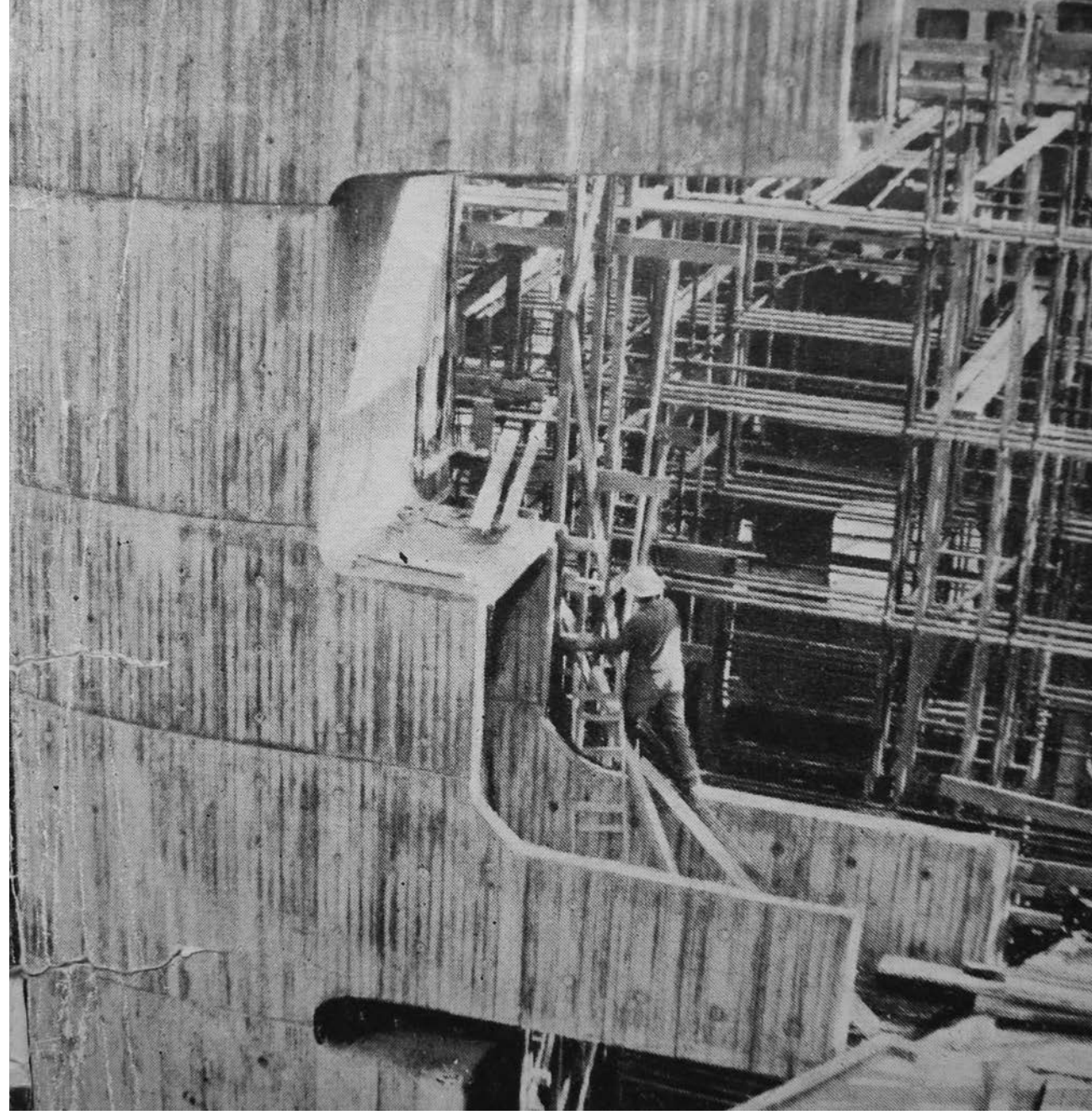



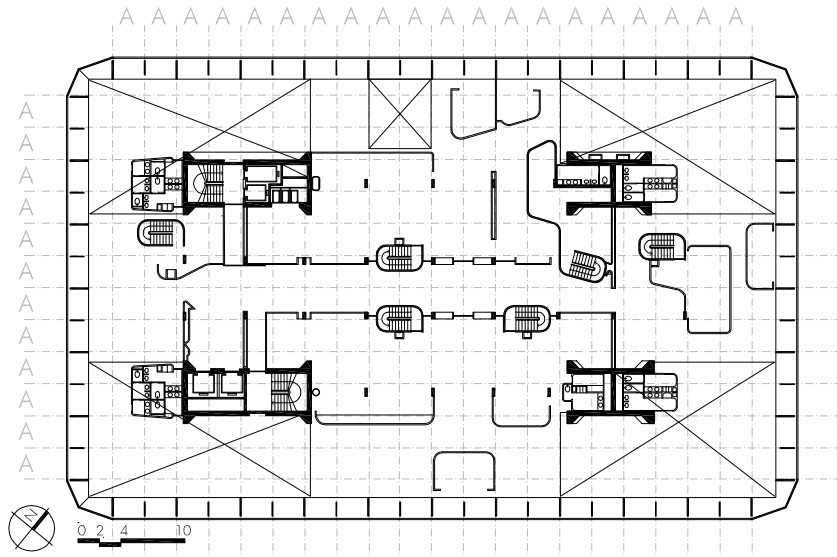

PLANTA BAIXA 3º PAVIMENTO

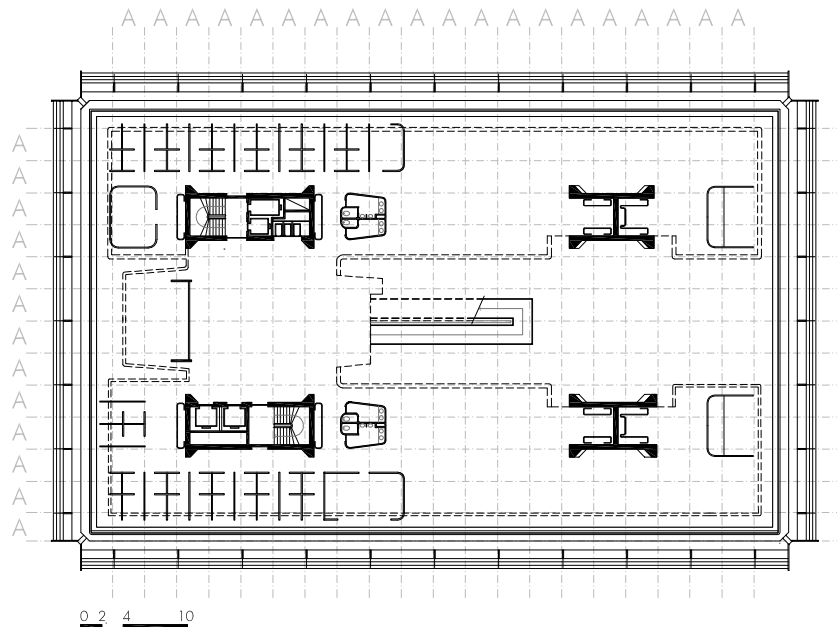

PLANTA BAIXA 5º PAVIMENTO - SALA DE LEITURA

1962 **BIBLIOTECA NACIONAL DE BUENOS AIRES(1962/92)**

1º CONCURSO DE ANTEPROJETOS / ARQUITETOS: TESTA, FRANCISCO BULLRICH, ALICIA CAZZANIGA / LOCALIZAÇÃO: PLAZA RUBE N DARIO, BUENOS AIRES / ONDE ENCONTRAR: ESPECIALMENTE NA REVISTA SUMMA 11 ABRIL 68. PÁG. 49 - 54 + CORADIN, C.S. CLORINDO TESTA: A ARQUITETURA DA BIBLIOTECA NACIONAL. BUENOS AIRES, 1961-1996. DISSERTAÇÃO DE MESTRADO. PORTO ALEGRE: PROPAP/UFRGS, 2009.

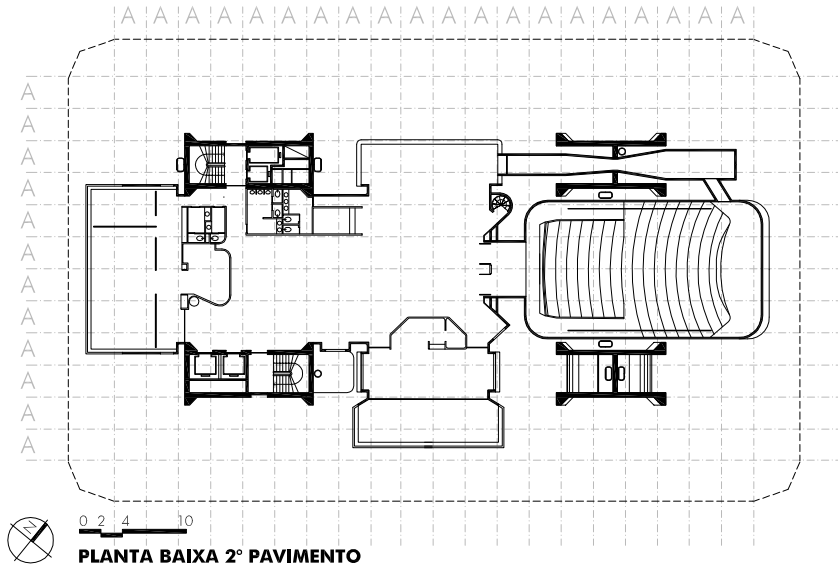

PLANTA BAIXA 2º PAVIMENTO

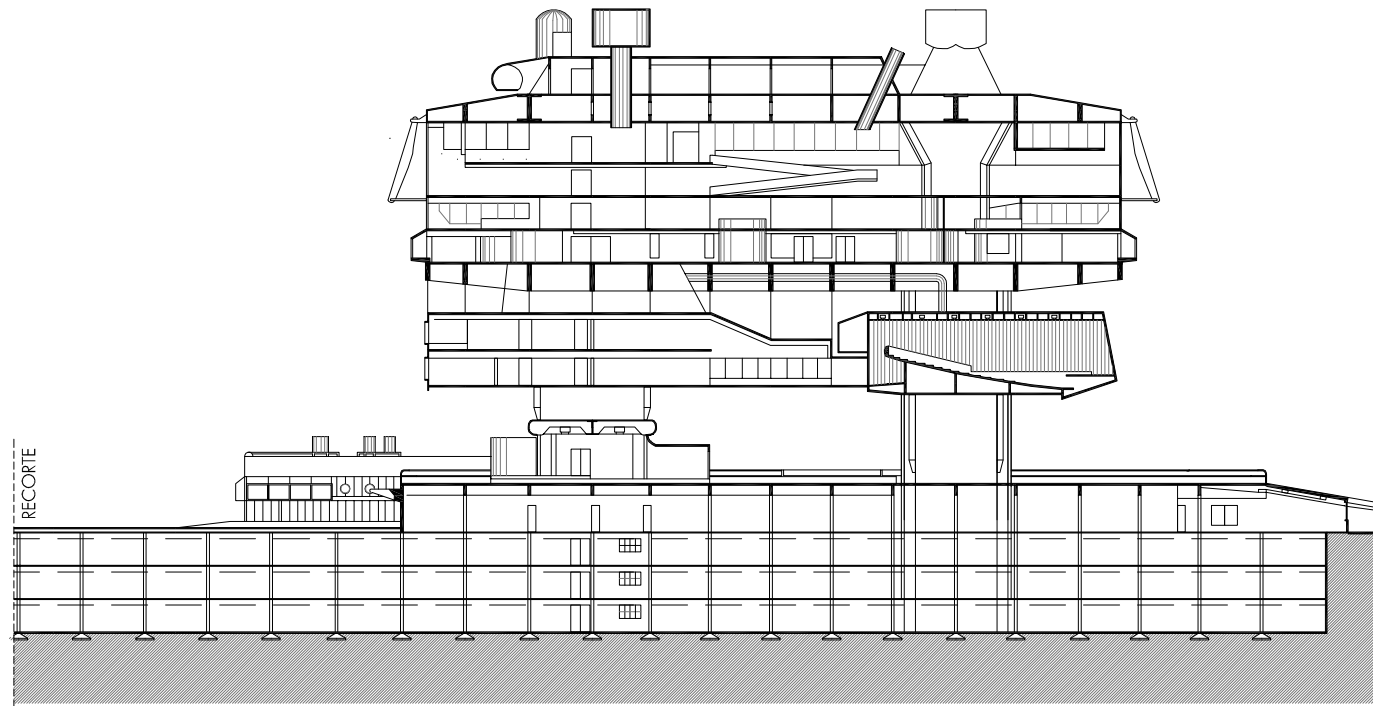

CORTE LONGITUDINAL

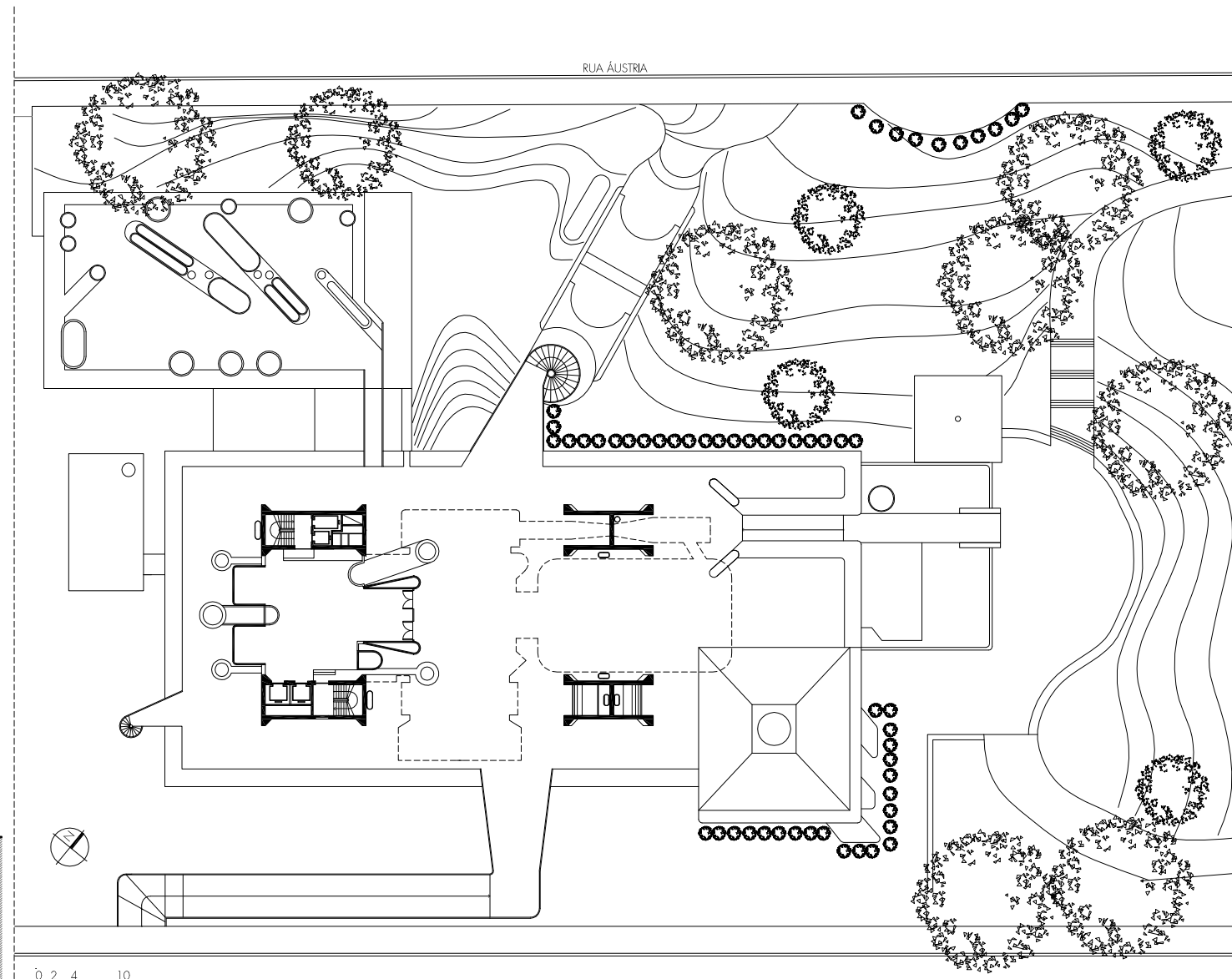

PLANTA BAIXA NÍVEL ESPLANADA DE ACESSO

A. Biblioteca Nacional. Croquis de Clorindo Testa. (Fonte: Acervo do arquiteto Clorindo Testa.)

B. Biblioteca Nacional. Escada externa. (Fonte: Acervo da autora. Maio 2009.)

C. Biblioteca Nacional. Escada externa. (Fonte: Acervo da autora. Maio 2009.)

D. Nas proximidades da Biblioteca Nacional. (Fonte: Acervo da autora. Maio 2007.)

E. Biblioteca Nacional. (Fonte: Acervo da autora. Maio 2009.)



BIBLIOTECA NACIONAL DE BUENOS AIRES(1962/92)

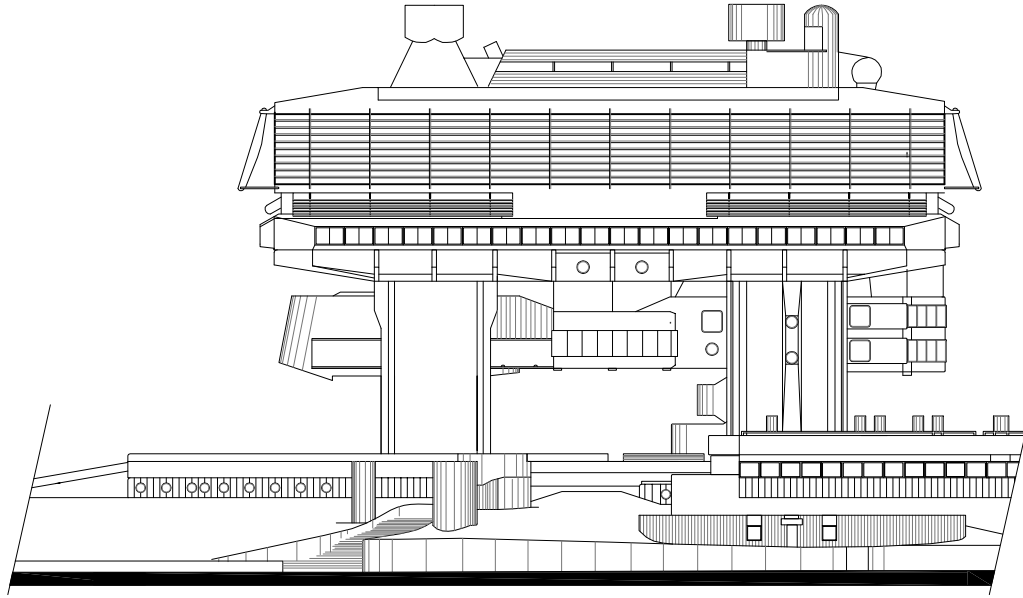

0 2 4 10

ELEVAÇÃO NOROESTE

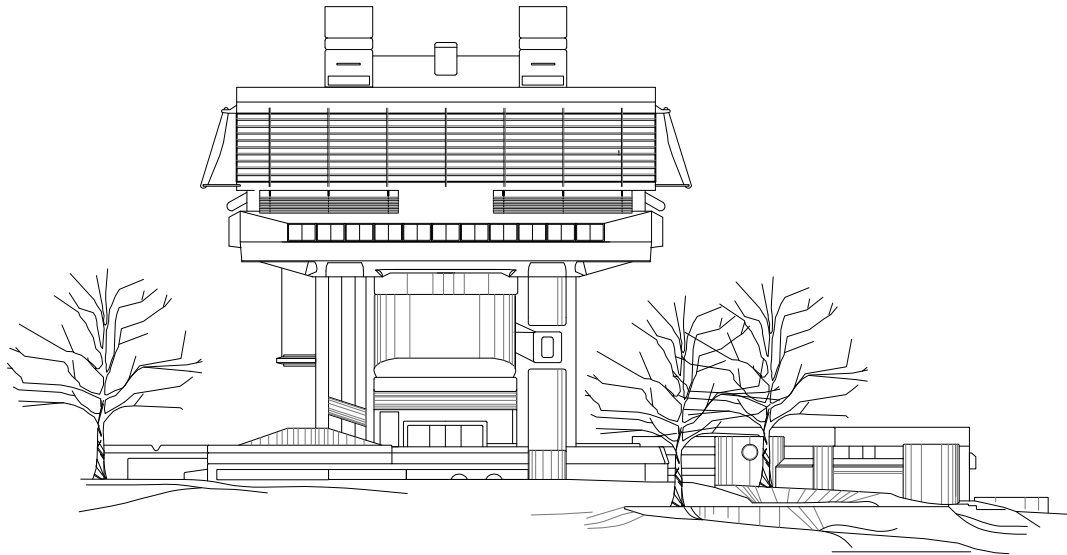

0 2 4 10

FACHADA NORDESTE









A. Campus Fundación Bariloche. (Fonte: **Summa**, Buenos Aires, n. 183/184, jan/fev. 1983. p.62.)

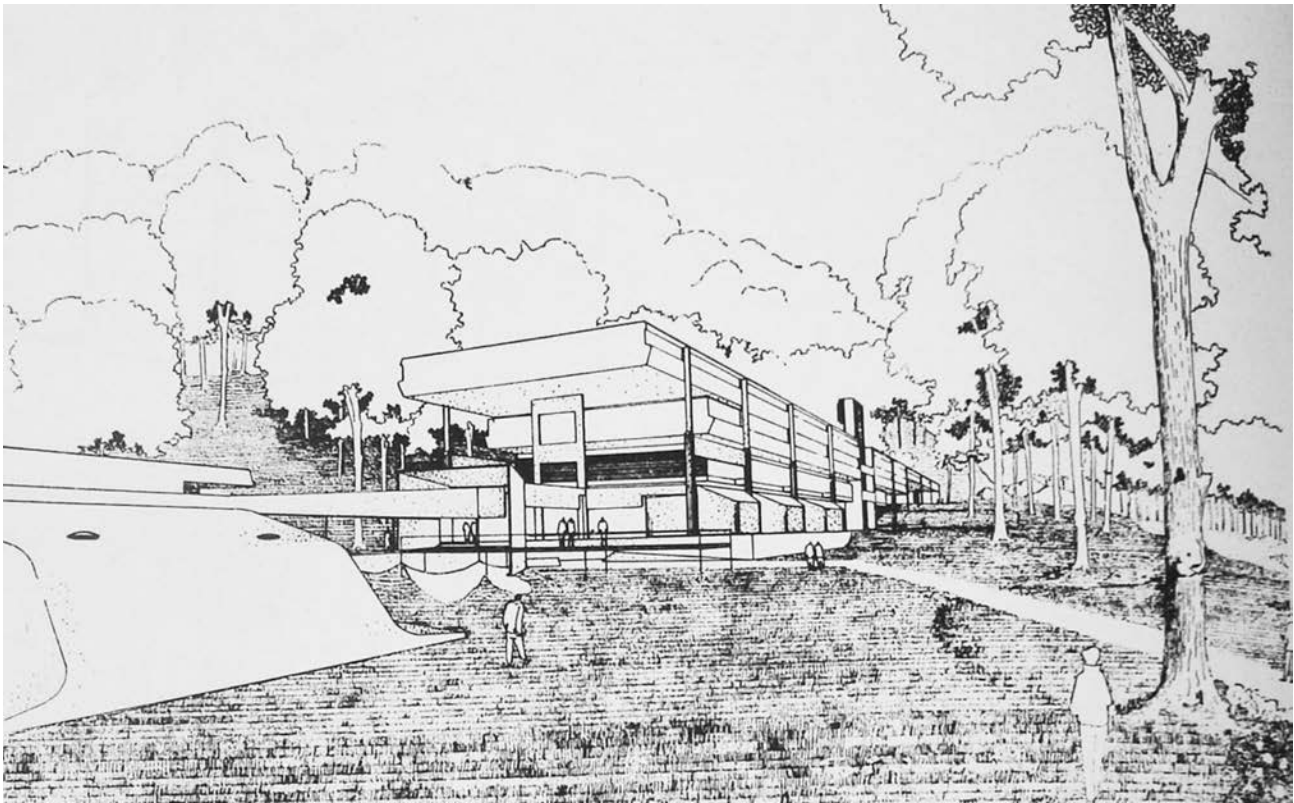

A

CAMPUS DE LA FUNDACIÓN BARILOCHE

ARQUITETOS: TESTA, FRANCISCO BULLRICH E ALICIA CAZZANIGA

LOCALIZAÇÃO: LLAO LLAO, RÍO NEGRO

ONDE ENCONTRAR: SUMMA 6/7 DEZ 66 + SUMMA 62. MAI 73 PAG 28-32 + SUMMA 152 AGO 80 - P.41-44

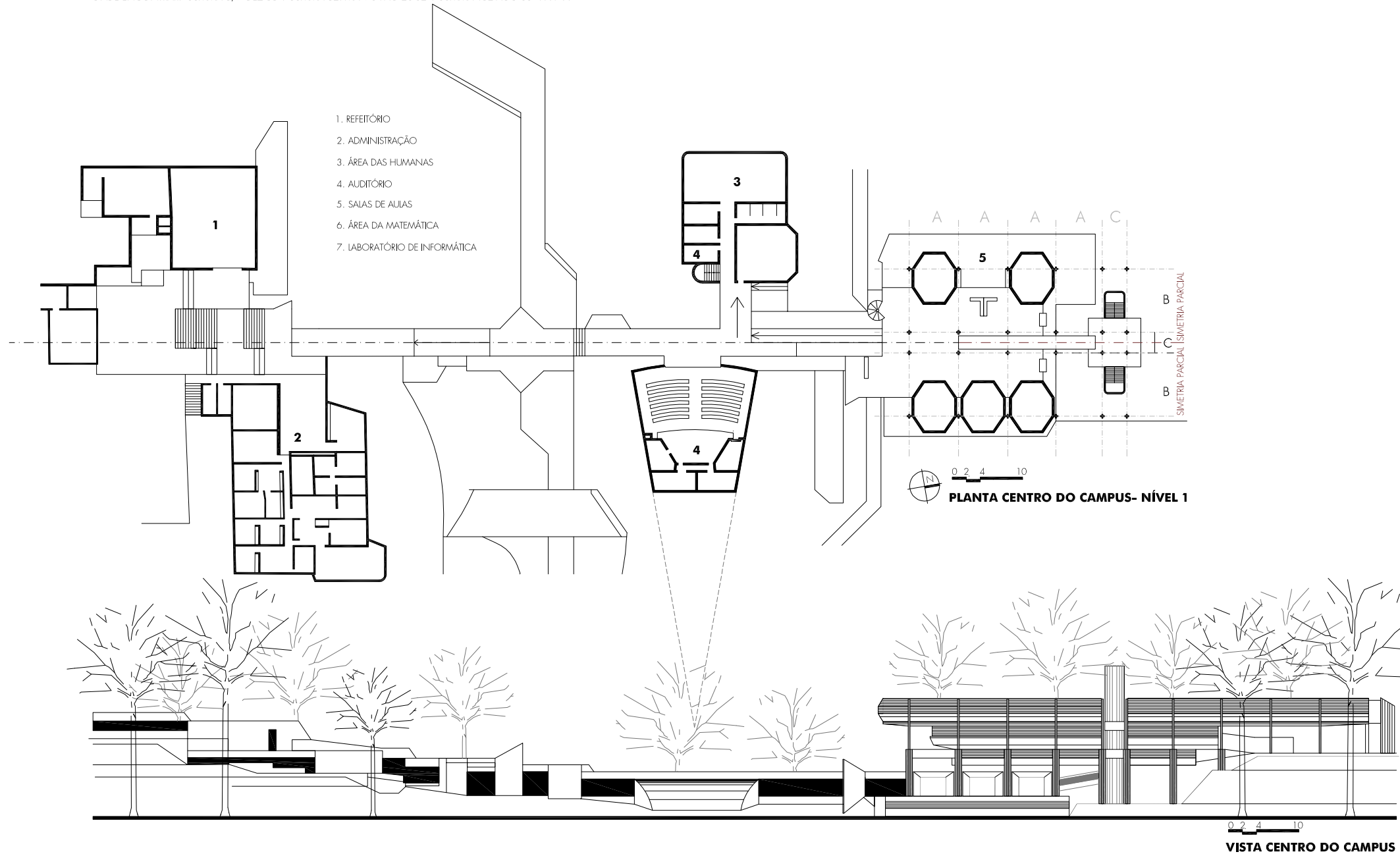

- 1. REFETÓRIO
- 2. ADMINISTRAÇÃO
- 3. ÁREA DAS HUMANAS
- 4. AUDITÓRIO
- 5. SALAS DE AULAS
- 6. ÁREA DA MATEMÁTICA
- 7. LABORATÓRIO DE INFORMÁTICA

PLANTA CENTRO DO CAMPUS- NÍVEL 1

VISTA CENTRO DO CAMPUS

Campus Fundación Bariloche

1965 BANCO DE LONDRES Y AMÉRICA DEL SUD STA FE/JUNIN

ARQUITETOS: TESTA, SANCHEZ ELÍÁ, PERALTA RAMOS Y AGOSTINI /LOCALIZAÇÃO: BUENOS AIRES
ONDE ENCONTRAR: SUMMA 12_JUL 68. P.60-61+SUMMA 183/184 _JAN/FEV 83 +
NUESTRA ARQUITECTURA 509_ DEZ 79 P.19-20 + NUESTRA ARQUITECTURA 418_ SET 64.

A. Banco de Londres. Sta Fé/Junín. (Fonte: **Nuestra Arquitectura**, Buenos Aires, n. 509, dez 1979. P. 19.)



A

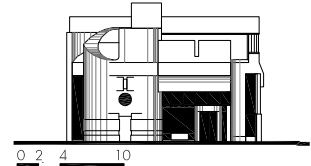

FACHADA RUA SANTA FÉ

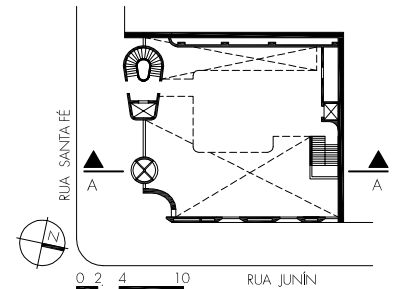

PLANTA TÉRREO

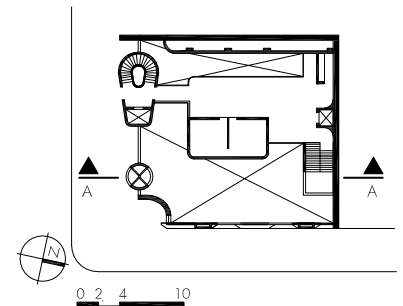

PLANTA BAIXA 2º PAVIMENTO

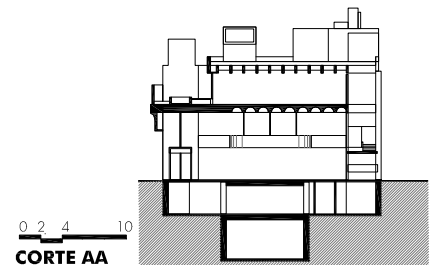

CORTE AA

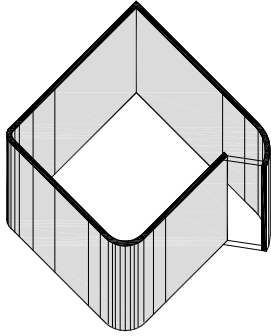

FORMA 1

... Se apresenta como uma casca de concreto em dobra que não completa o fechamento na face e abre para conformação de uma esquadria...

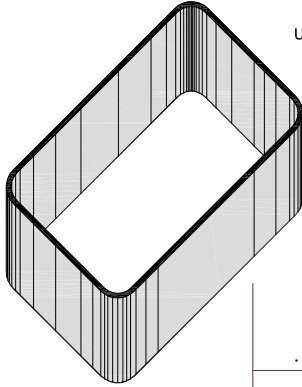

FORMAS 2

...Um prisma retangular, também em concreto, com arestas arredondadas e que, por vezes, apresenta as faces inclinadas....

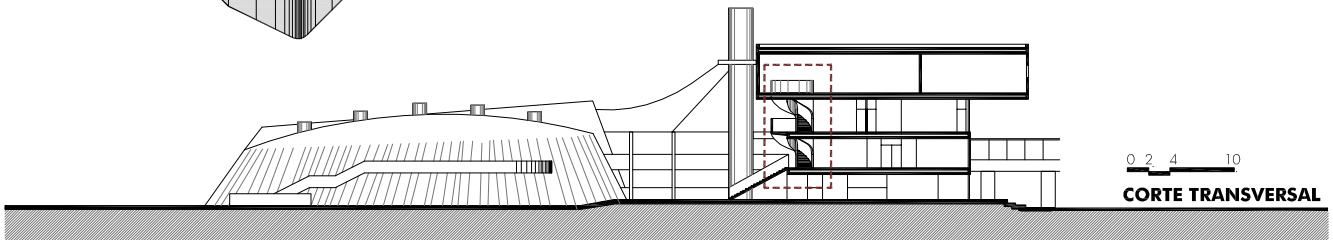
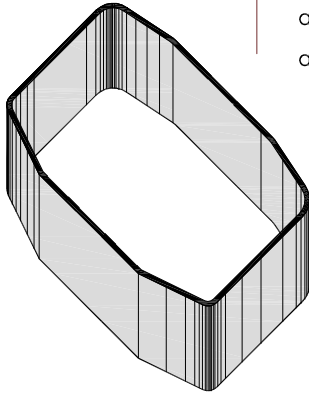

1965 **CAMPUS DE LA UNIVERSIDAD DE DUBLIN - ESCOLA DE ARTE**

ARQUITETOS: TESTA, FRANCISCO BULLRICH AUCIA CAZZANIGA

LOCALIZAÇÃO: DUBLIN, IRLANDA

ONDE ENCONTRAR: SUMMA 183-184 JAN/FEV 83

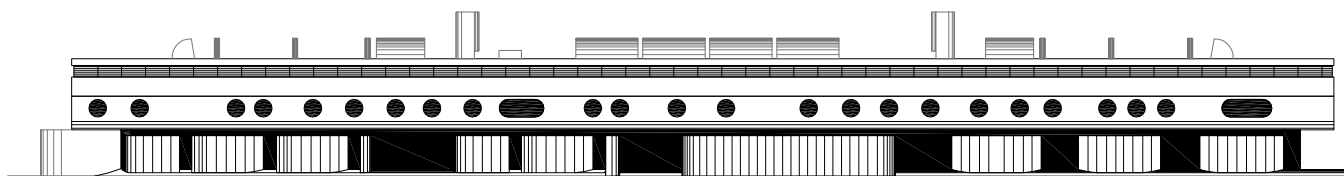
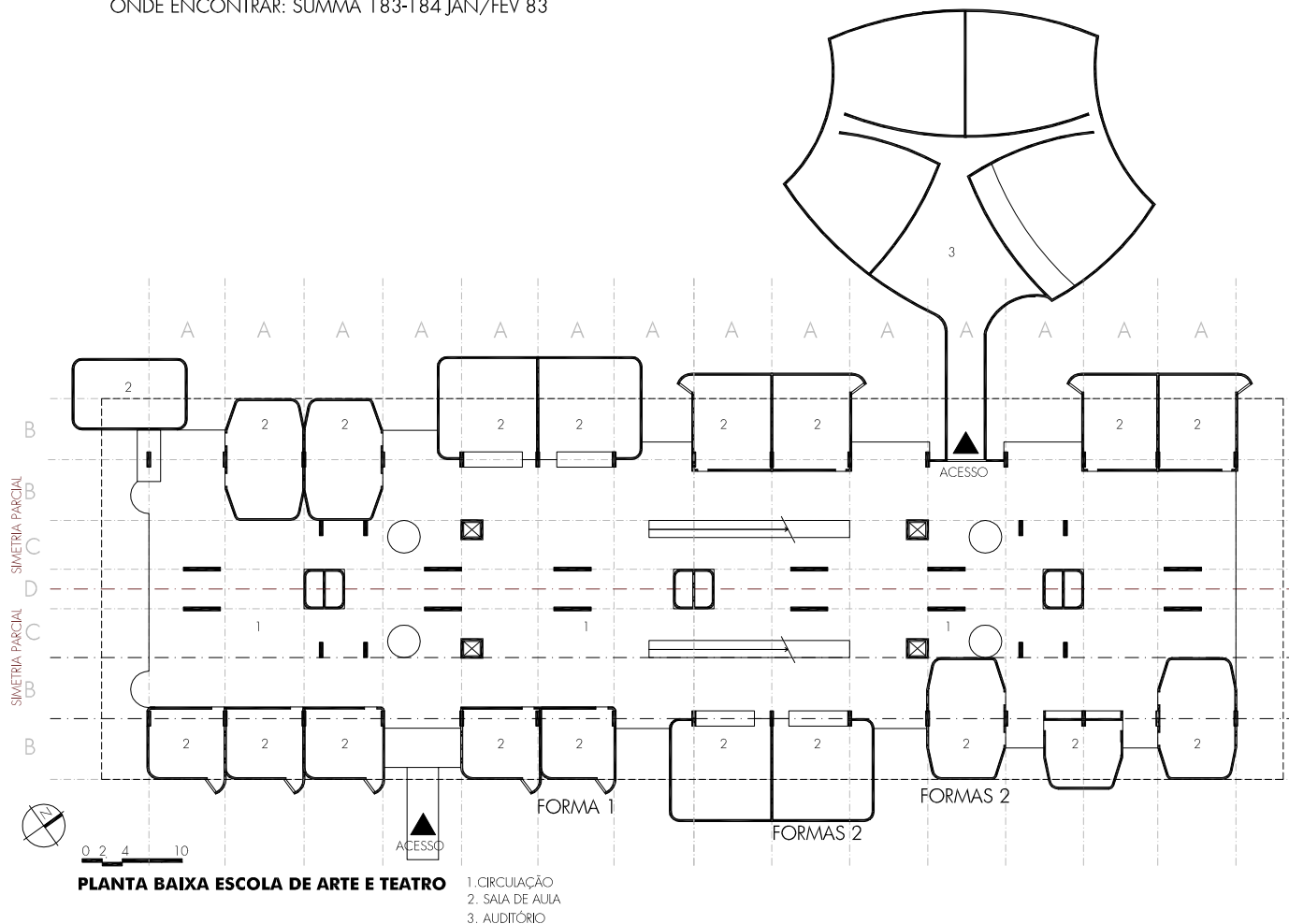

A. “Ed. Anexo de la Cámara de diputados de la Nación”. (Fonte: **Summa**, Buenos Aires, n. 183/184, jan/fev. 1983. p.68.)

1966 **EDIFICIO ANEXO DE LA CÁMARA
DE DIPUTADOS DE LA NACIÓN**

MENÇÃO HONROSA - CONCURSO DE ANTEPROJETOS

ARQUITETOS: TESTA, SEBRA

LOCALIZ.: AV. RIVADAVIA Y RIOBAMBA, BUENOS AIRES

ONDE ENCONTRAR: SUMMA 183/184 _JAN/FEV 83

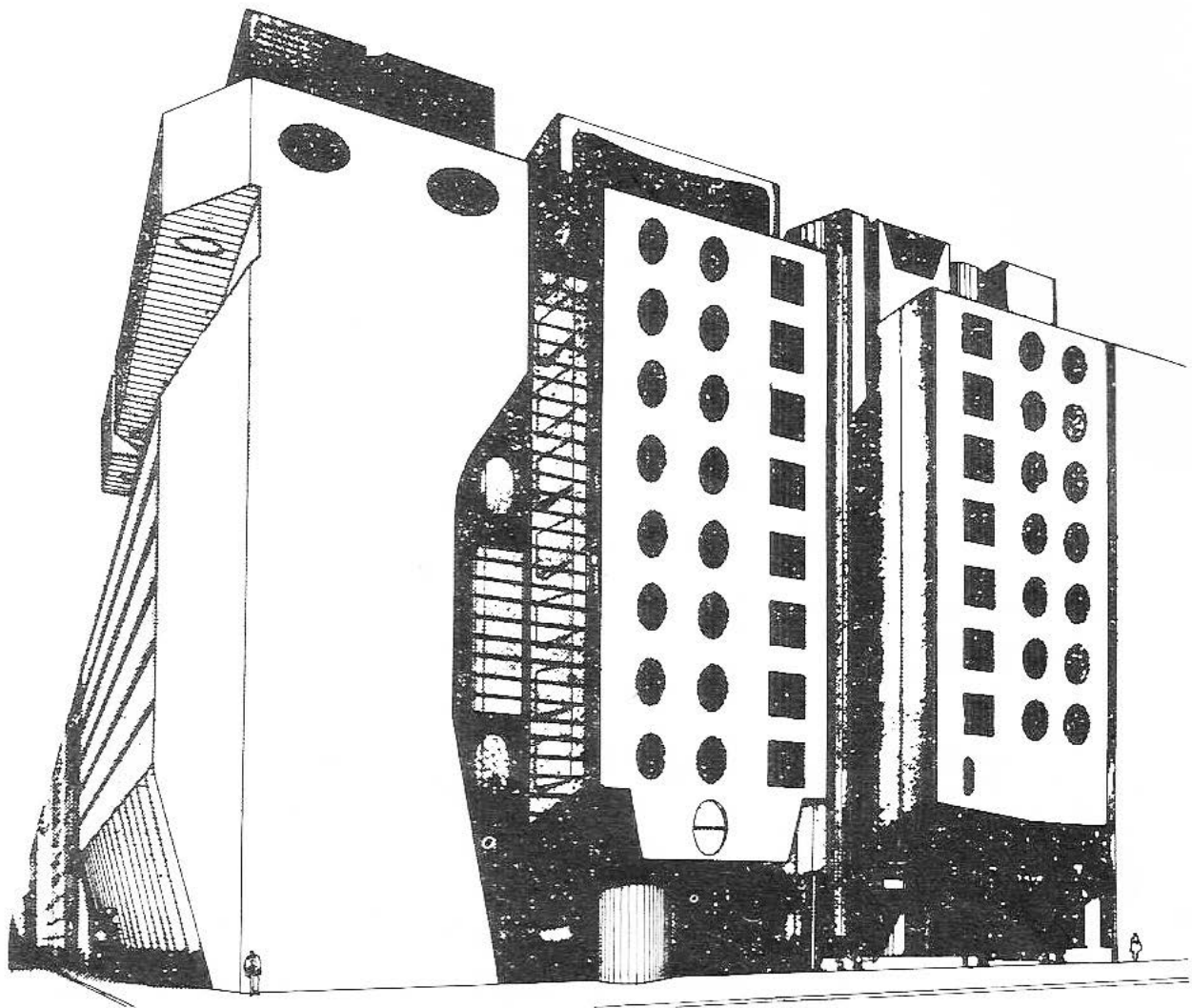



1967 CASA MICHEL-ROBIROSA

ARQUITETOS: TESTA, ARQ. COL. RAÚL MARCONI
LOCALIZ.: LOMAS DE SAN ISIDRO, BUENOS AIRES
ONDE ENCONTRAR: SUMMA 42 OUT 71 - P.35-37 +
SUMMA 183/184 _JAN/FEV 83

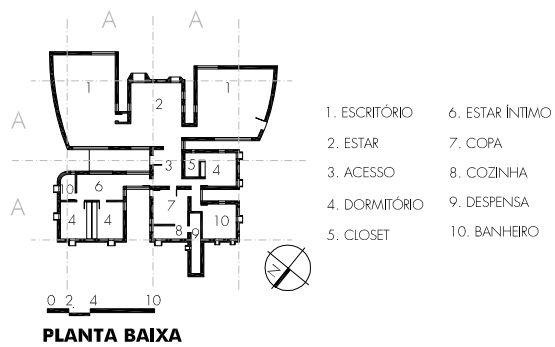

A. "Casa Michel-Robirosa". (Fonte: Acervo do arquiteto Clorindo Testa.)

B. "Casa Michel-Robirosa". (Fonte: Acervo do arquiteto Clorindo Testa.)

1969 EDIFÍCIO DE LA UNIÓN INDUSTRIAL ARGENTINA

2º PRÊMIO CONCURSO DE ANTEPROJETOS

ARQUITETOS: TESTA, SANCHEZ ELÍÁ, PERALTA RAMOS Y AGOSTINI

LOCALIZAÇÃO: CATALINAS NORTE, BUENOS AIRES

ONDE ENCONTRAR: SUMMA 16_ABR 69 +SUMMA 183_184 JAN/FEV 83

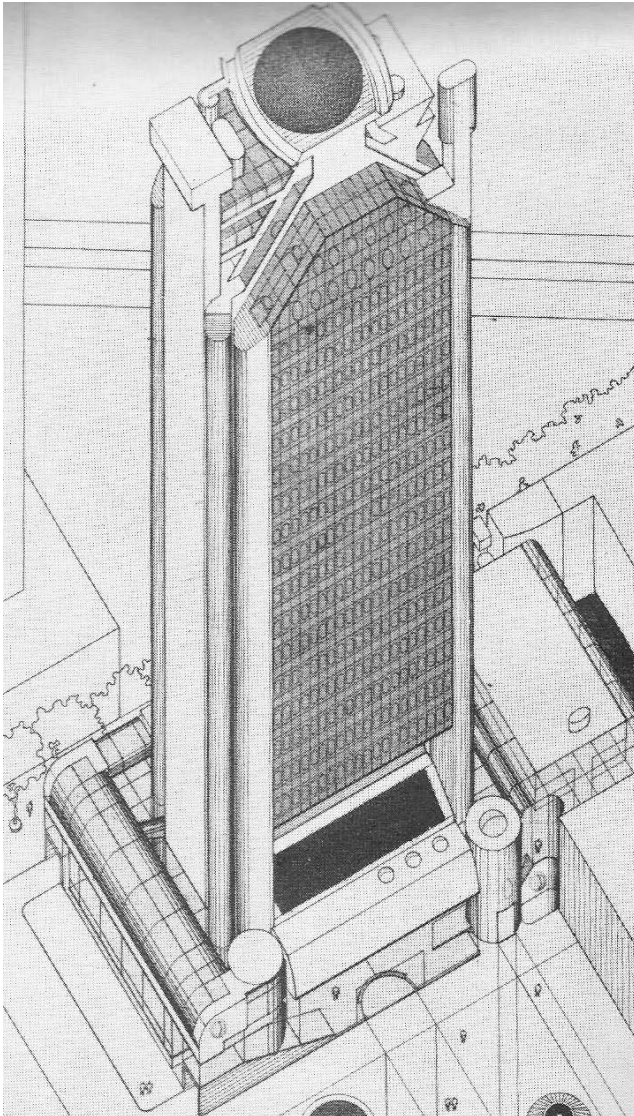

A

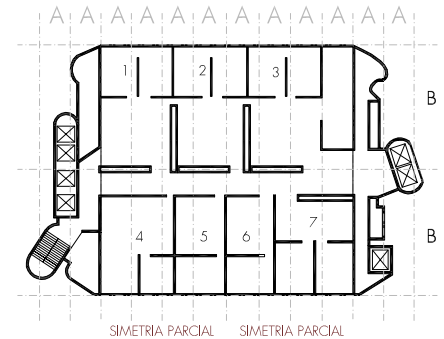

1. CONTADORIA
2. GERÊNCIA
3. ESCRITÓRIO
4. IMPRENSA
5. JORNAL
6. REVISTA
7. TESOURARIA

0 2 4 10

PLANTA BAIXA TIPO

A. " Ed. de la Unión Industrial Argentina". (Fonte: **Summa**, Buenos Aires, n. 183/184, jan/fev. 1983. p.68.)

A. Ed. Olivetti. (Fonte: **Summa**, Buenos Aires, n. 183/184, jan/fev. 1983. p.67.)

B. Ed. Olivetti. (Fonte: **Summa**, Buenos Aires, n. 183/184, jan/fev. 1983. p.67.)

1969 EDIFÍCIO OLIVETTI SUCURSAL ROSARIO - STA FÉ

ARQUITETOS: TESTA, MIGUEL A. CESARI, HECTOR IACARRA E MANUEL NET
LOCALIZAÇÃO: , 25 DE MAYO, 145. BUENOS AIRES
ONDE ENCONTRAR: SUMMA 183/184 _JAN/FEV 83

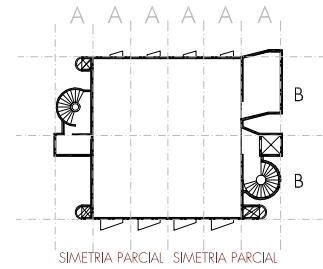
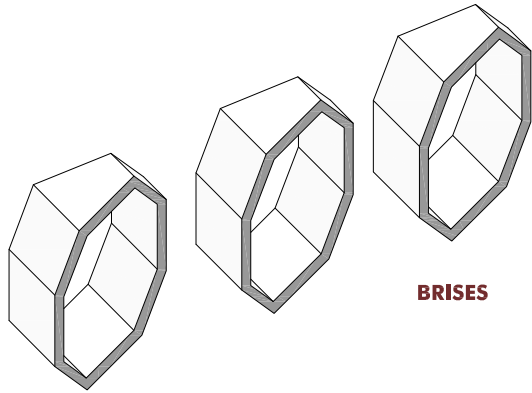

PLANTA BAIXA ESCRITÓRIOS

0 2 4 10

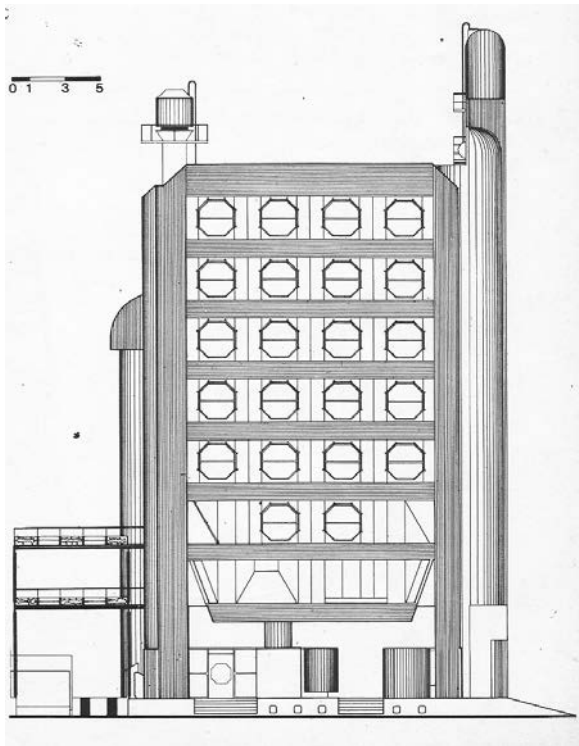

A

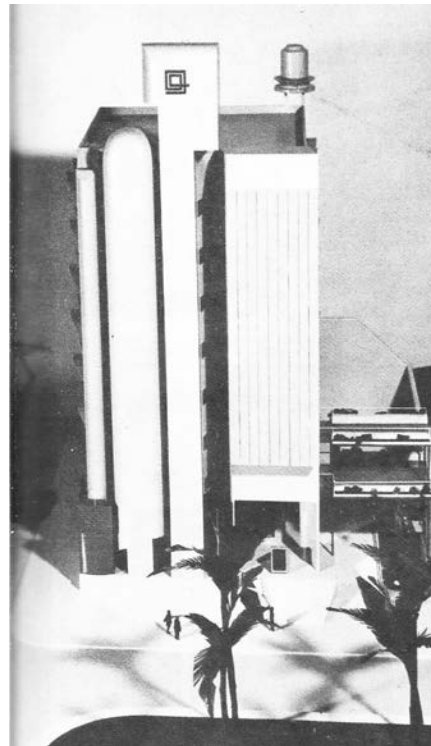

B

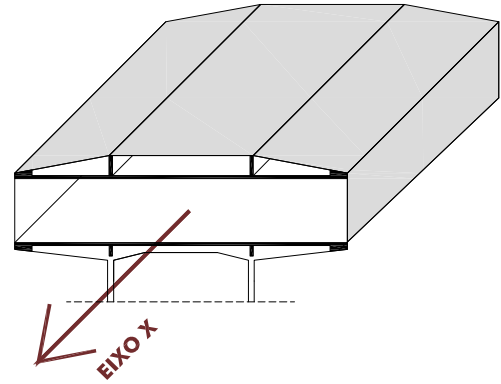

FORMA CRESCENTE EM TORNO DE UM EIXO X
NÃO NECESSARIAMENTE O SOLO E O TETO SÃO
COMPOSTOS APENAS POR PLANOS HORIZONTAIS.

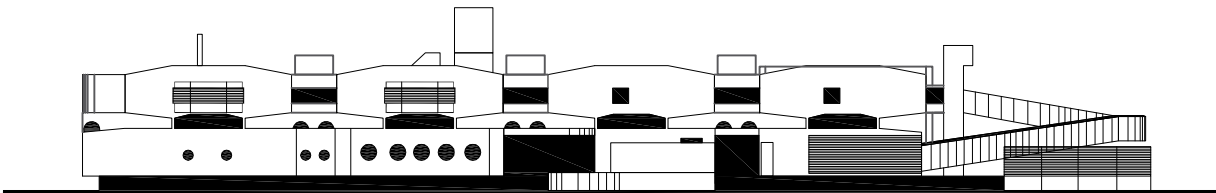

0 2 4 10

ELEVAÇÃO SUDESTE

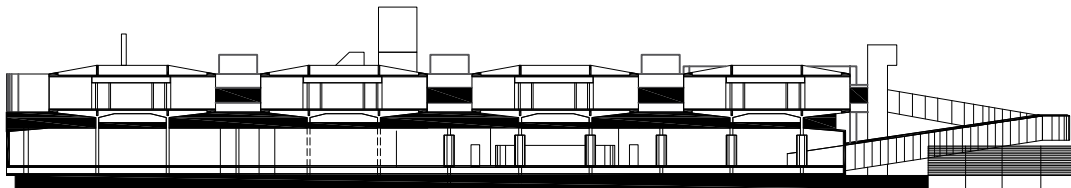

0 2 4 10

CORTE AA

1969 HOSPITAL SAN VICENTE DE PAUL - ORÁN-SALTA

2º PRÊMIO CONCURSOS DE ANTEPROJETOS
 ARQUITETOS: TESTA, HECTOR LACARRA E JUAN GENOUD
 LOCALIZAÇÃO: ORÁN, SALTA.
 ONDE ENCONTRAR: SUMMA 39/40 JUL/AGO 71 P. 74-77 + SUMMA 183/184 _JAN/FEV 83

LEGENDA DIAGRAMA
 SETOR PÚBLICO
 SERVIÇO SETORES HOSPITAL
 PRIVADO
 INTERNAÇÃO

▲ ACESSO PÚBLICO
 ▼ ACESSO SERVIÇO

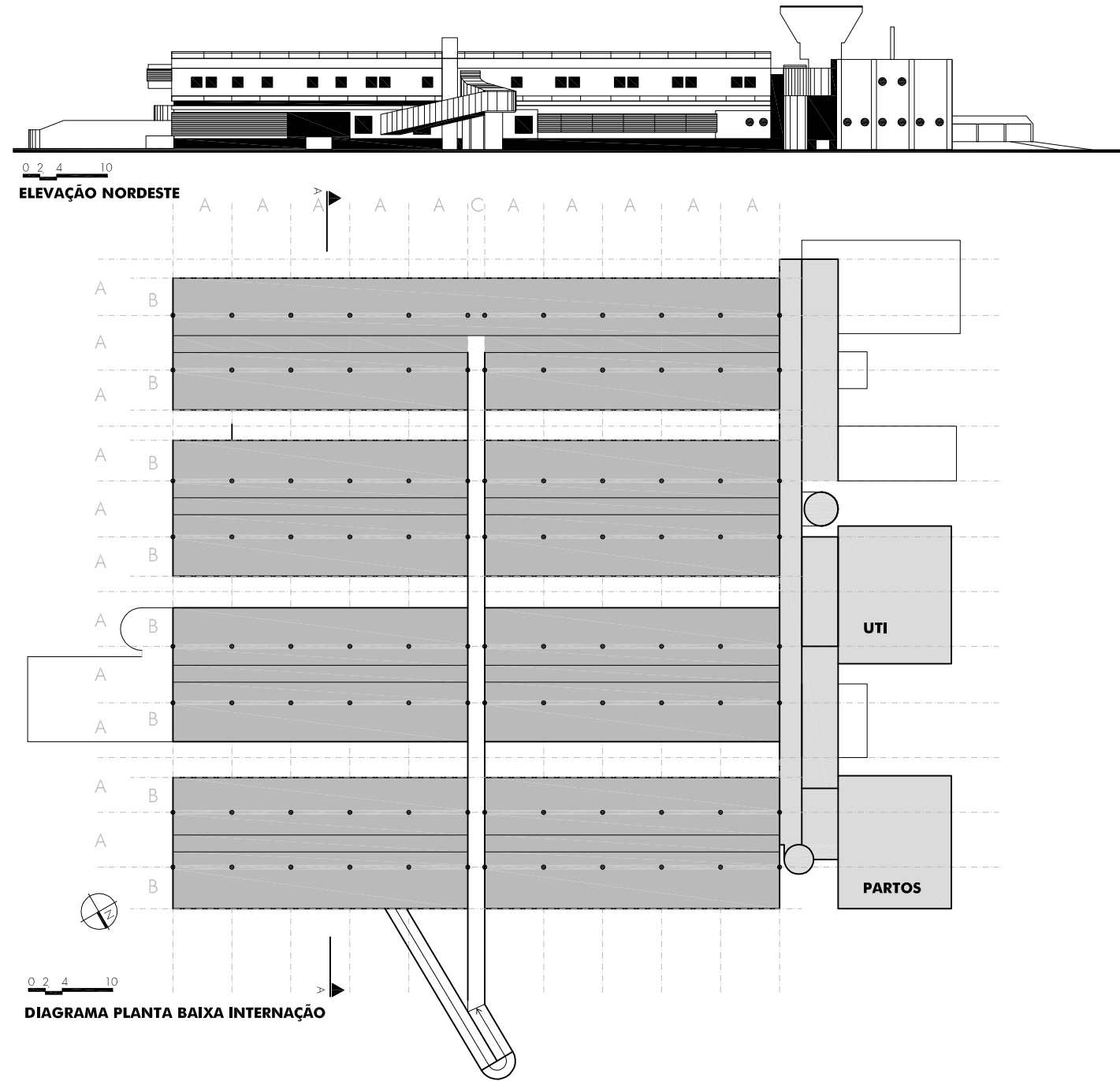
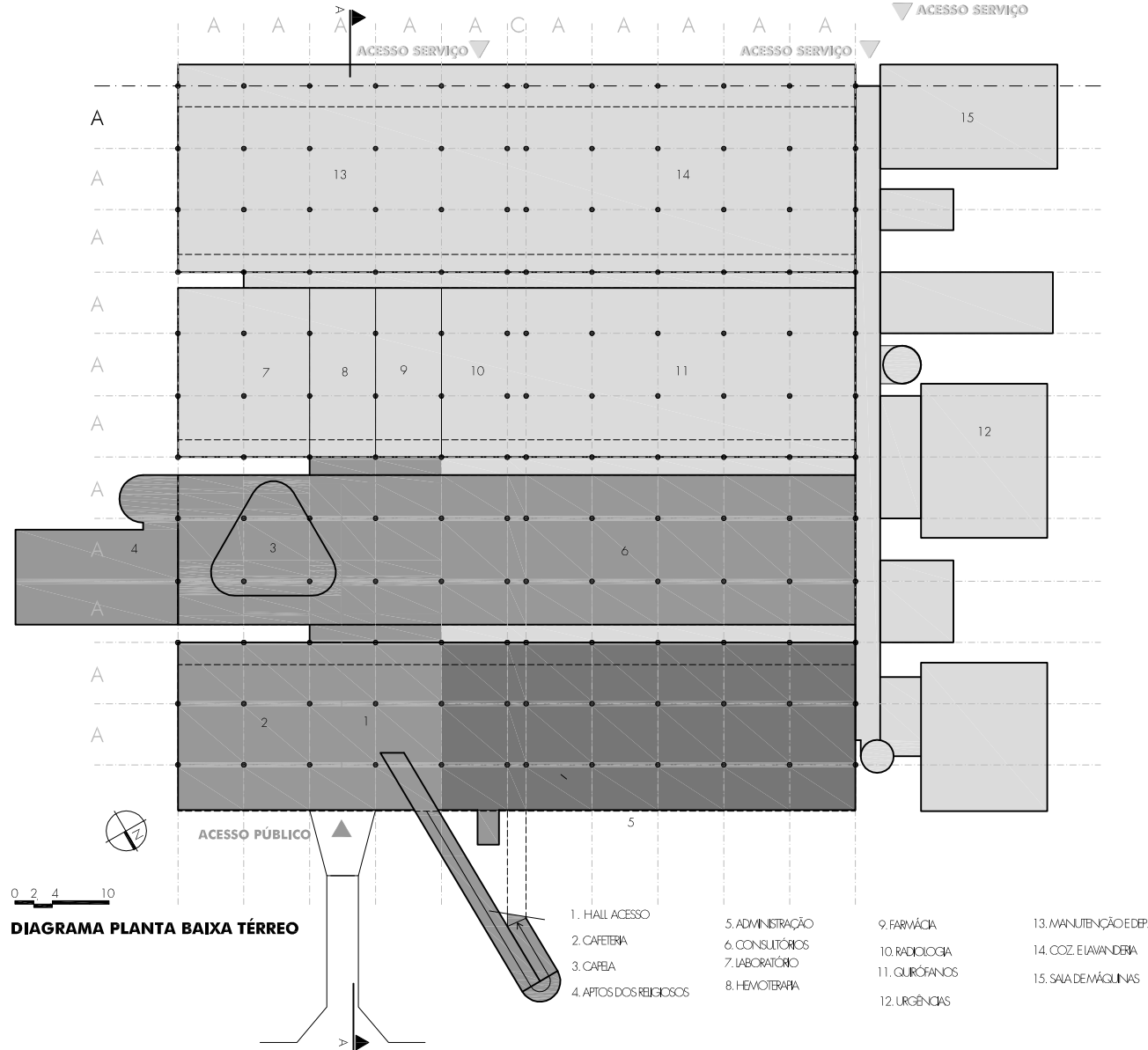

ELEVACÃO NORDESTE

DIAGRAMA PLANTA BAIXA INTERNAÇÃO

Hospital San Vicente de Paul – Orán-Salta



1969 CASA GUIDO DI TELLA (1969/70)

4º PRÊMIO CONCURSOS DE ANTEPROJETOS

ARQUITETOS: TESTA, LUIS HEVIA PAUL, IRENE VAN DER POLL

LOCALIZAÇÃO: ARRIBEÑOS-1360, BUENOS AIRES (DEMOLIDA)

ONDE ENCONTRAR: ESPECIALMENTE NA REVISTA 3 Nº1. NOV/DEZ 93+

CASA DI TELLA REVISTA 1-100 Nº2 MAI 2010 P. 56-57

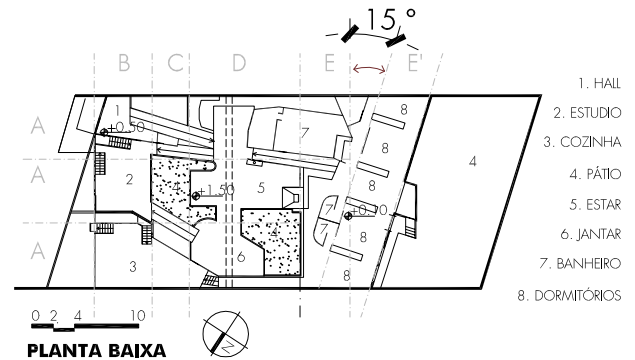
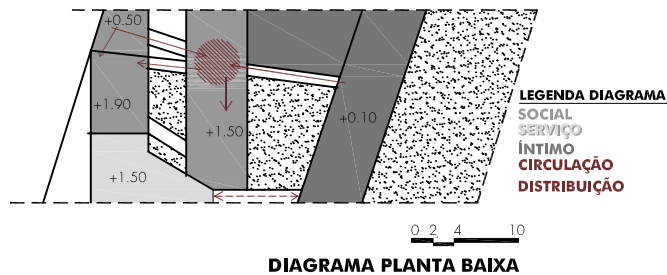
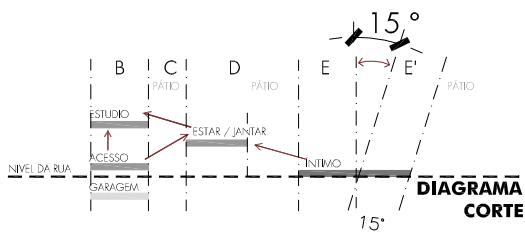

A. Casa Guido di Tella. (Fonte: www.plataformaarquitectura.cl)

A. Hospital Italiano (Fonte: **Summa**, Buenos Aires, n. 183/184, jan/fev. 1983. p.70.)

B. Hospital Italiano. Detalhe brises (Fonte: **Summa**, Buenos Aires, n. 183/184, jan/fev. 1983. p.70.)



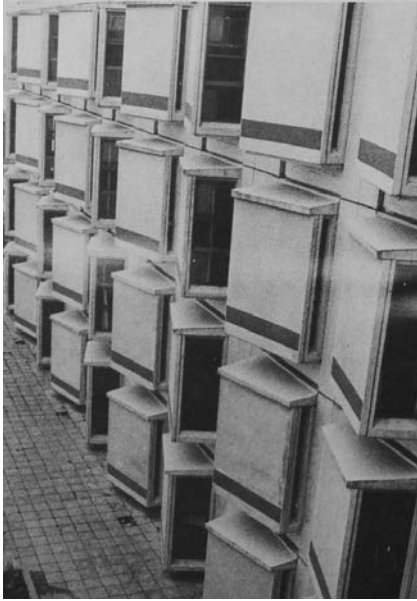

B

1969 HOSPITAL ITALIANO, AMPLIAÇÃO (1969/71)

ARQUITETOS: TESTA, FÉLIX ALEMAN, RAUL VICENTE

LOCALIZAÇÃO: CANGALLO E GASCÓN, BUENOS AIRES

ONDE ENCONTRAR: SUMMA 39/40 JUL/AGO 71 P.78_82 + SUMMA 183-184 JAN/FEV 83

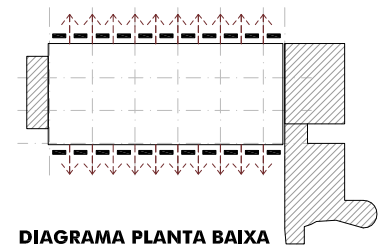
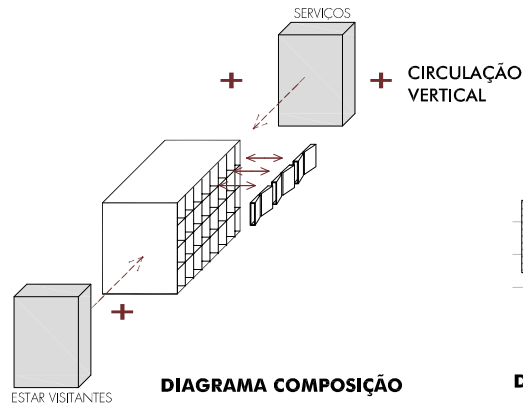
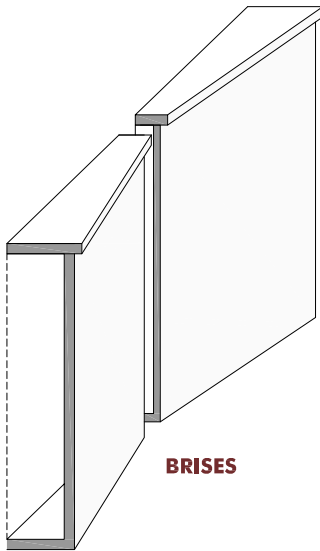
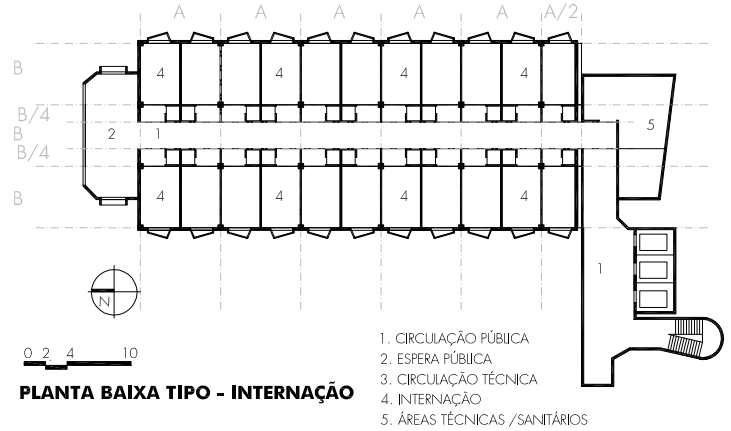

A. Centro Cultural de La ciudad de Mendoza. (Fonte: **Summa**, Buenos Aires, n. 183/184, jan/fev. 1983. p.83.)

B. Centro Cultural de La ciudad de Mendoza. (Fonte: **Summa**, Buenos Aires, n. 183/184, jan/fev. 1983. p.83.)

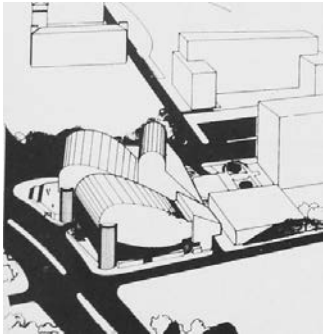

A

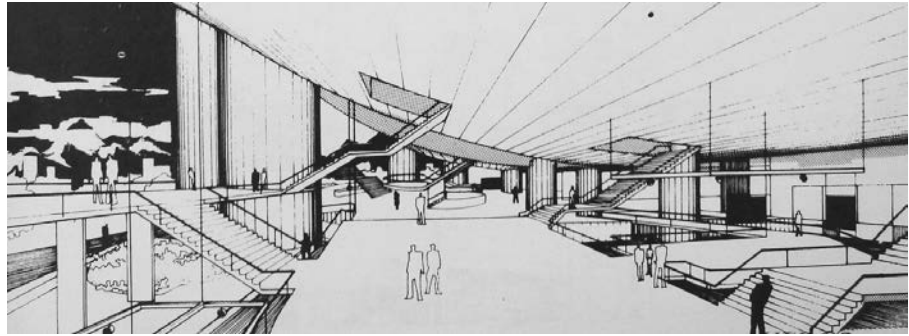

B

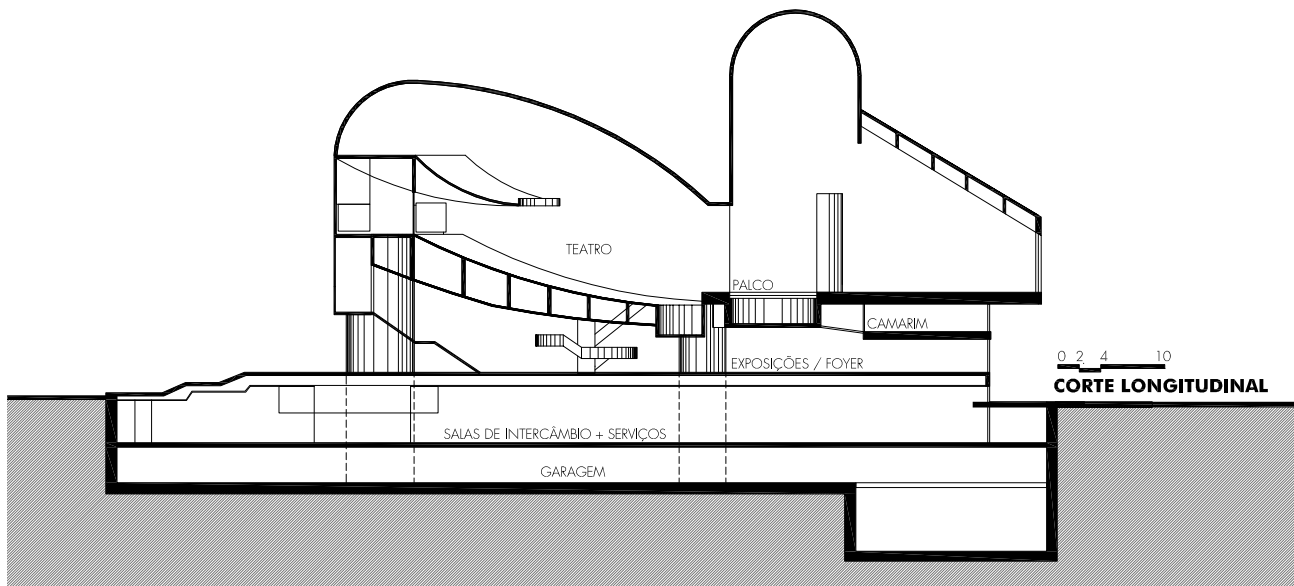

1970 CENTRO CULTURAL DE LA CIUDAD DE MENDOZA

2º PRÊMIO CONCURSO DE ANTEPROJETOS

ARQUITETOS: TESTA, FRANCISCO BULLRICH

LOCALIZAÇÃO: MENDOZA

ONDE ENCONTRAR: SUMMA 183-184 JAN/FEV 83

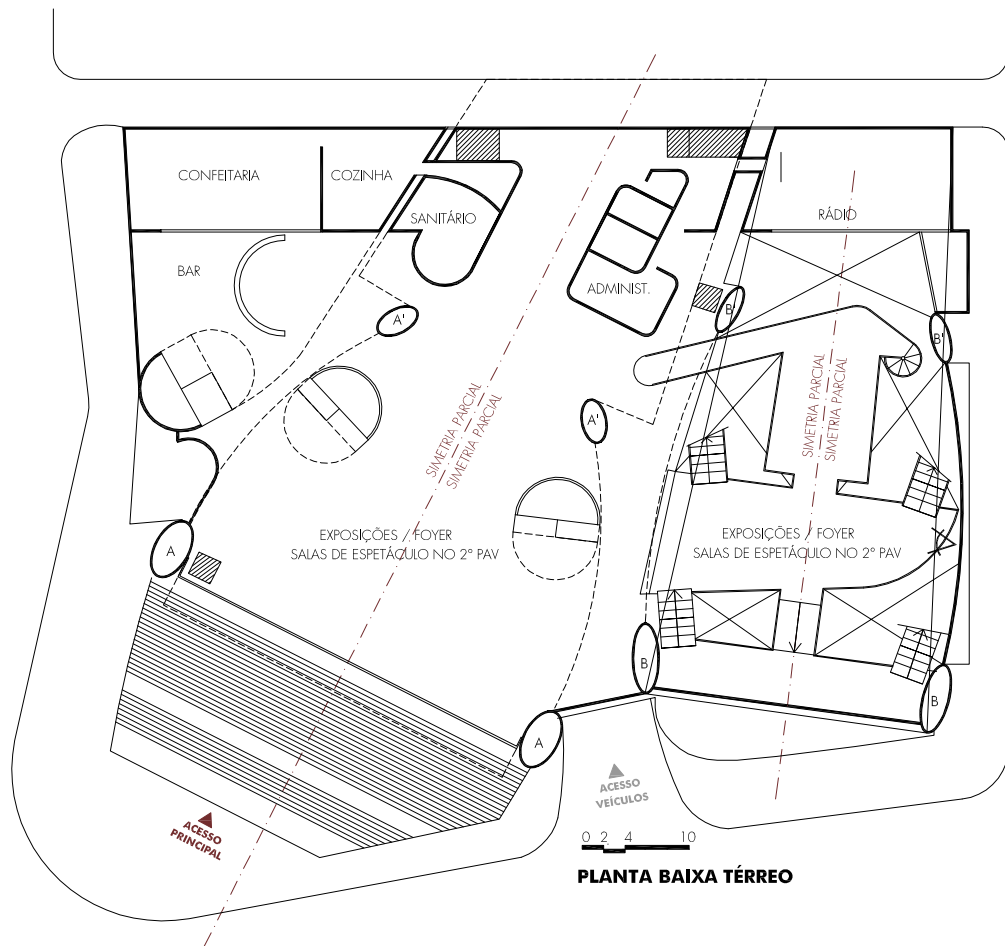
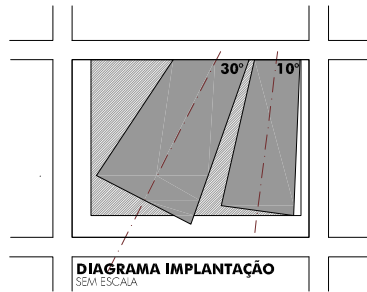

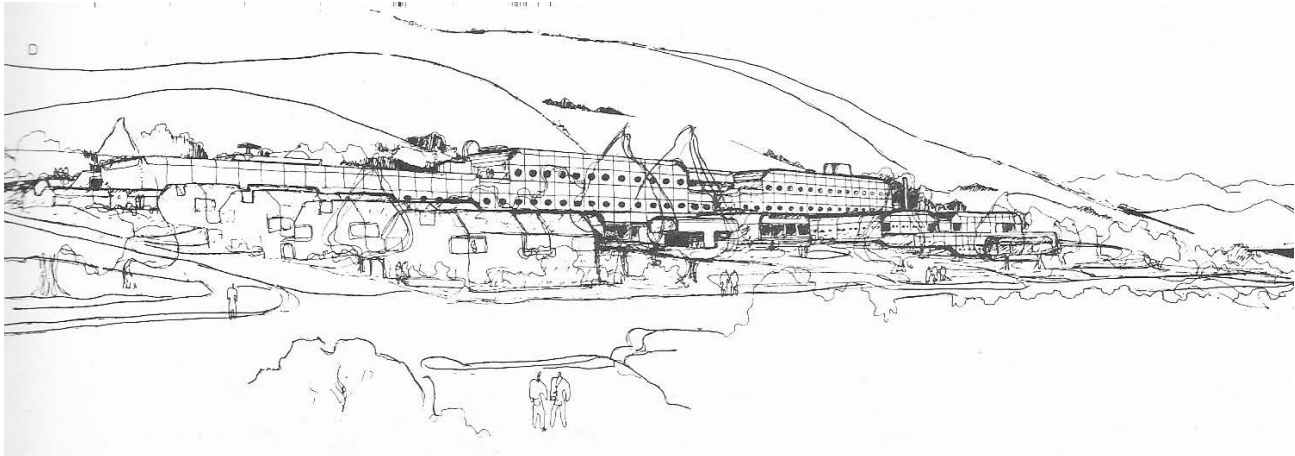

A

A. Hospital Vecinal de San Carlos de Bariloche. (Fonte: **Summa**, Buenos Aires, n. 183/184, jan/fev. 1983. p.78.)

1970 HOSPITAL VECINAL DE SAN CARLOS DE BARILOCHE

1º PRÊMIO CONCURSO DE ANTEPROJETOS

ARQUITETOS: TESTA, HECTOR LACARRA

LOCALIZAÇÃO: SAN CARLOS DE BARILOCHE, RIO NEGRO

ONDE ENCONTRAR: SUMMA 39/40 JUL/AGO 71 P.92_96 + SUMMA 183-184 JAN/FEV 83

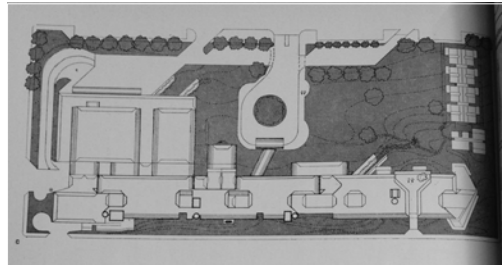

0 10 30 50

IMPLANTAÇÃO

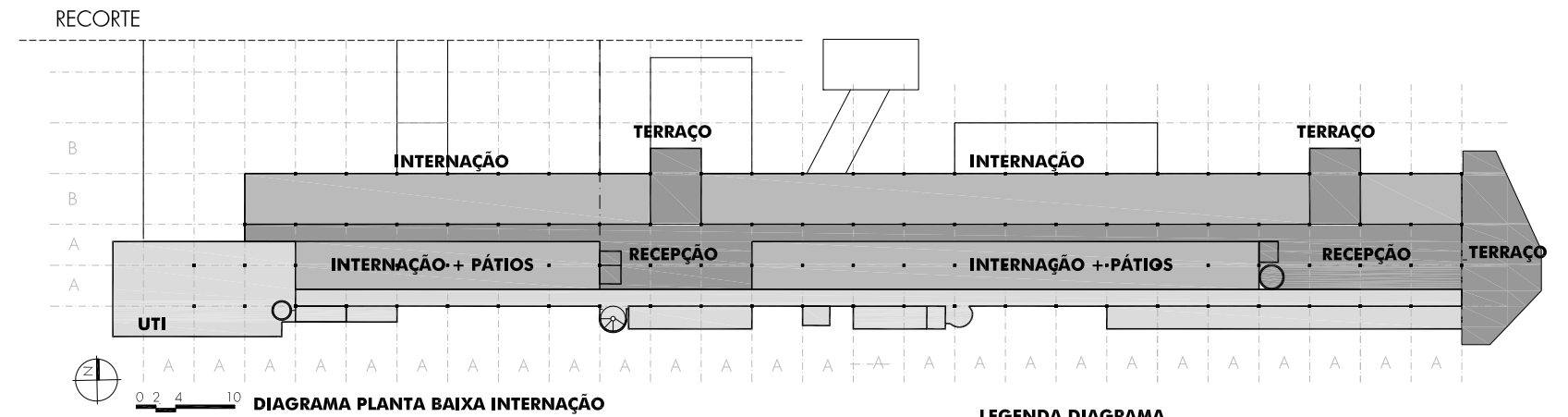

LEGENDA DIAGRAMA

SETOR PÚBLICO

SERVIÇO

PRIVADO

INTERNAÇÃO

▲ ACESSO PÚBLICO

▼ ACESSO SERVIÇO

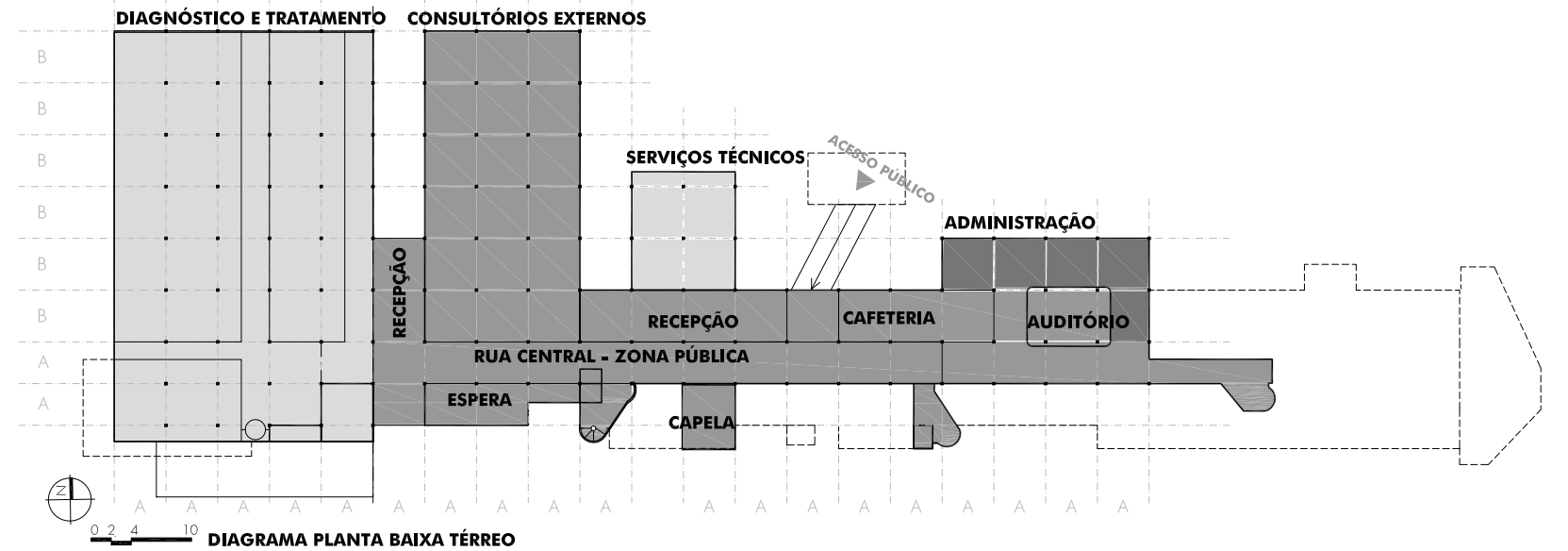

Hospital Vecinal de San Carlos de Bariloche

A. . Hospital Naval. (Fonte: www.architectuul.com. Imagem: Santiago Calle)



1970 HOSPITAL NAVAL CENTRAL DE BUENOS AIRES (1970/82)

1º PRÊMIO CONCURSOS DE ANTEPROJETOS

ARQUITETOS: TESTA, HECTOR LACARRA E JUAN GENOUD

LOCALIZAÇÃO: AV. PATRICIAS ARGENTINAS, ENTRE FRANKLIN E MACHAD, BUENOS AIRES.

ONDE ENCONTRAR: SUMMA 39/40 JUL/AGO 71 P. 87-91 + SUMMA 183/184 _JAN/FEV 83 + GLUSBERG J.-CLORINDO TESTA-PINTOR Y ARQUITECTO. + SUMMA BOOKS, 1999. P. 154-157.

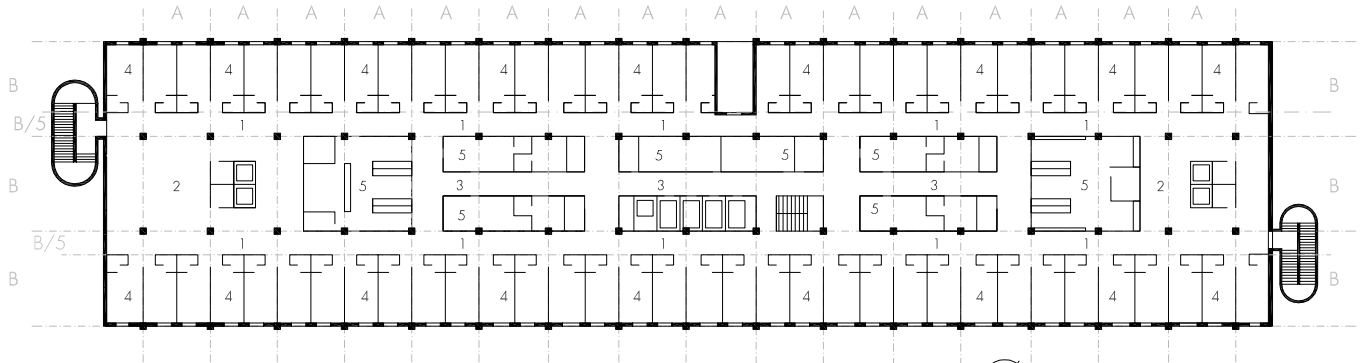

- 1. CIRCULAÇÃO PÚBLICA
- 2. ESPERA PÚBLICA
- 3. CIRCULAÇÃO TÉCNICA
- 4. INTERNAÇÃO
- 5. ÁREAS TÉCNICAS / HOSPITAL



0 2 4 10

PLANTA PISO 3 - INTERNAÇÃO

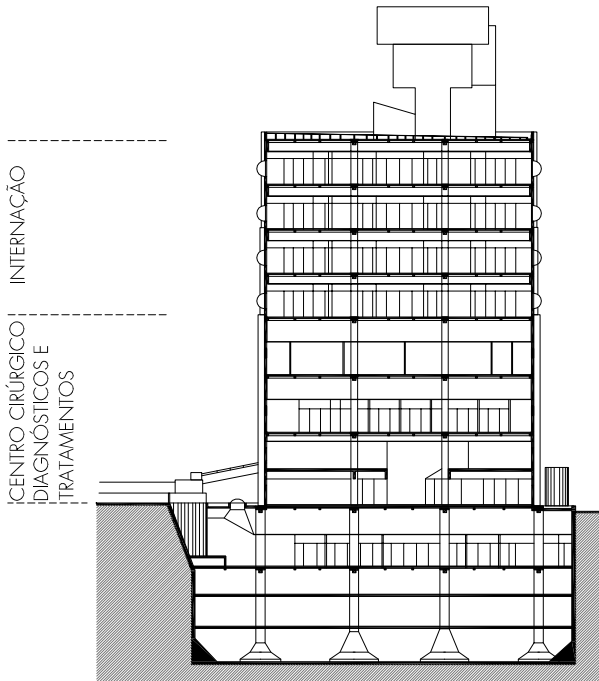

0 2 4 10

CORTE TRANSVERSAL

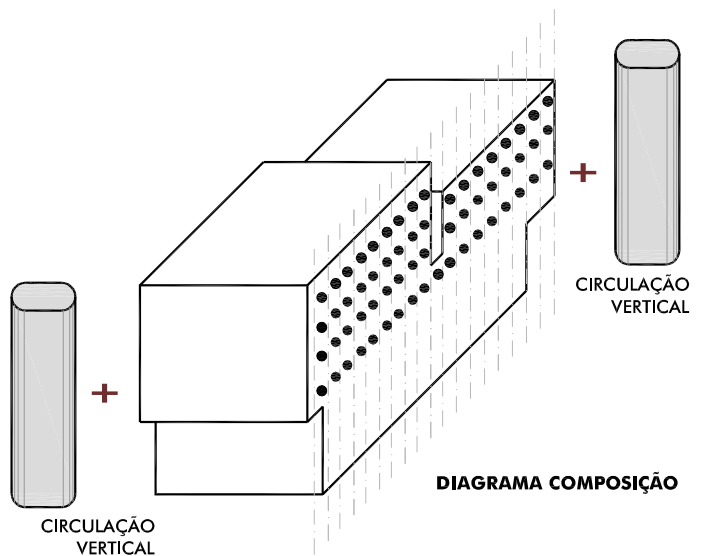

CIRCULAÇÃO VERTICAL

CIRCULAÇÃO VERTICAL

DIAGRAMA COMPOSIÇÃO

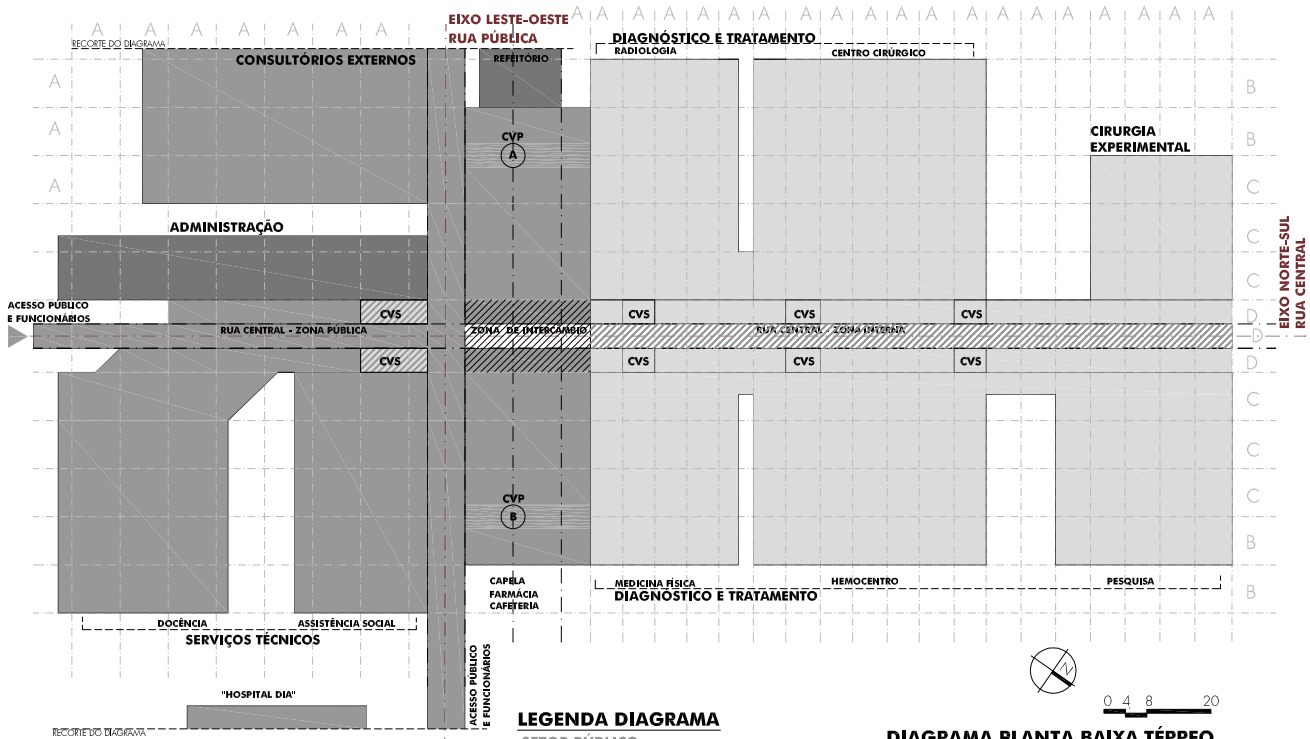

1971 HOSPITAL NACIONAL DE PEDIATRIA

MENÇÃO HONROSA - CONCURSOS DE ANTEPROJETOS / ARQUITETOS: TESTA, HECTOR LACARRA E JUAN GENOUD

LOCALIZAÇÃO: GALVÁN E RUPUBLIQUETAS, BUENOS AIRES / ONDE ENCONTRAR: SUMMA 39/40 JUL/AGO 71 P. 55-59

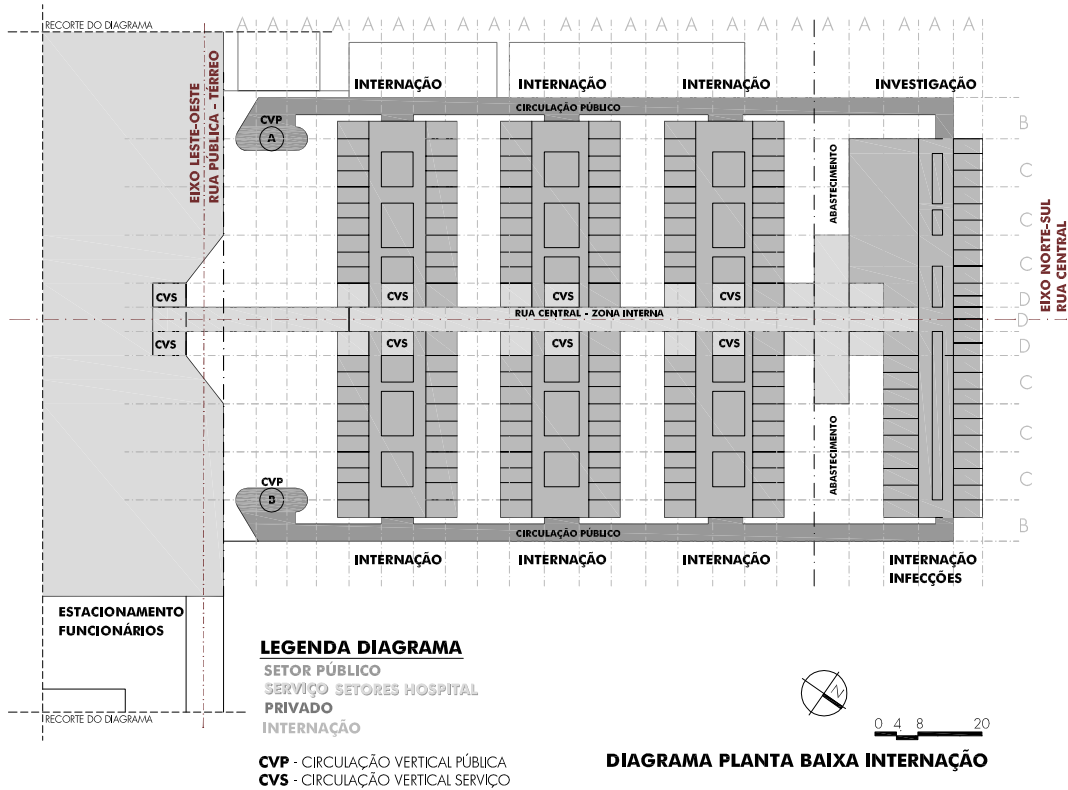

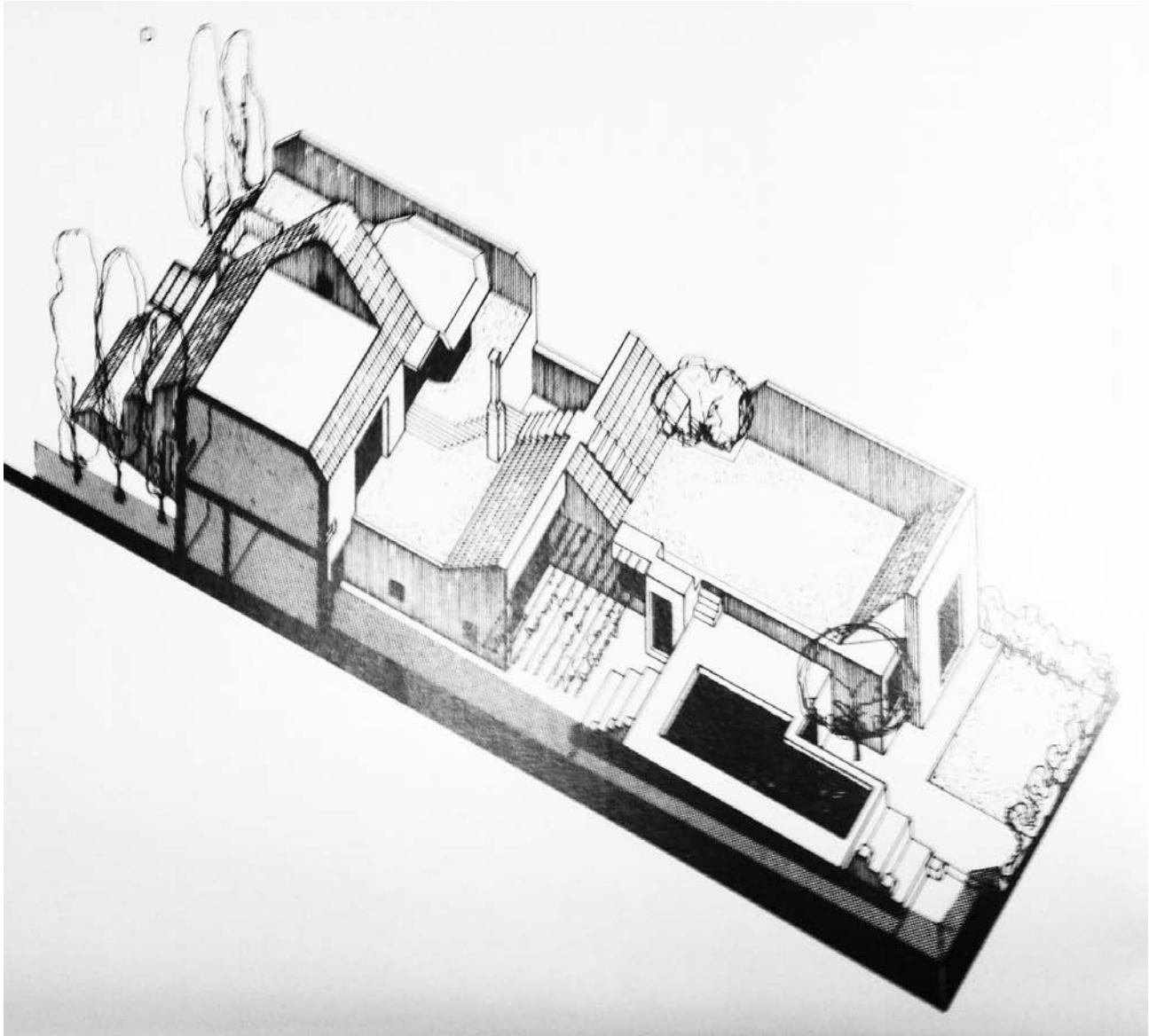

1971

CASA CARABASSA - VICENTE LOPEZ (1971/72)

ARQUITETOS: TESTA, MANUEL NET

LOCALIZAÇÃO: MONSTERIO 1439/VICENTE LOPEZ/BUENOS AIRES

ONDE ENCONTRAR: VIVIENDAS UNIFAMILIARES Nº 5 - 1977 _ P. 197-206 (SCA) +

GLUSBERG J.-CLORINDO TESTA-PINTOR Y ARQUITECTO. + EDICIONES SUMMA/BIBLIOTECA UIA + SUMMA Nº 150 - JUN 80 P. 55-58

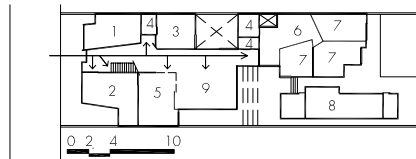

PLANTA BAIXA TÉRREO



DIAGRAMA PLANTA BAIXA TÉRREO

LEGENDA DIAGRAMA
SOCIAL
SERVIÇO
ÍNTIMO
CIRCULAÇÃO
DISTRIBUIÇÃO

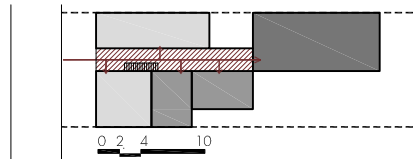
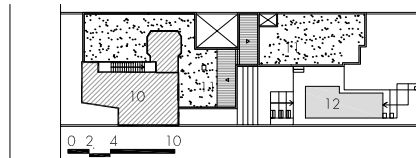

PLANTA BAIXA 2º PAVIMENTO

1. GARAGEM
2. COZINHA
3. DORM. EMPREGADA
4. LAVABO
5. JANTAR
6. ESTAR ÍNTIMO - JOGOS CRIANÇAS
7. DORMITÓRIOS CRIANÇAS

8. CASA DE MÁQUINAS PISCINA
9. ESTAR
10. SUITE CASAL
11. TERRAÇO JARDIM
12. PISCINA

A. "Casa Carabassa". (Fonte: Summa, Buenos Aires, n. 150, jun. 1980.)

A. "Auditorio de la ciudad de Buenos Aires". (Fonte: **Summa**, Buenos Aires, n. 183/184, jan/fev. 1983. p.84.)

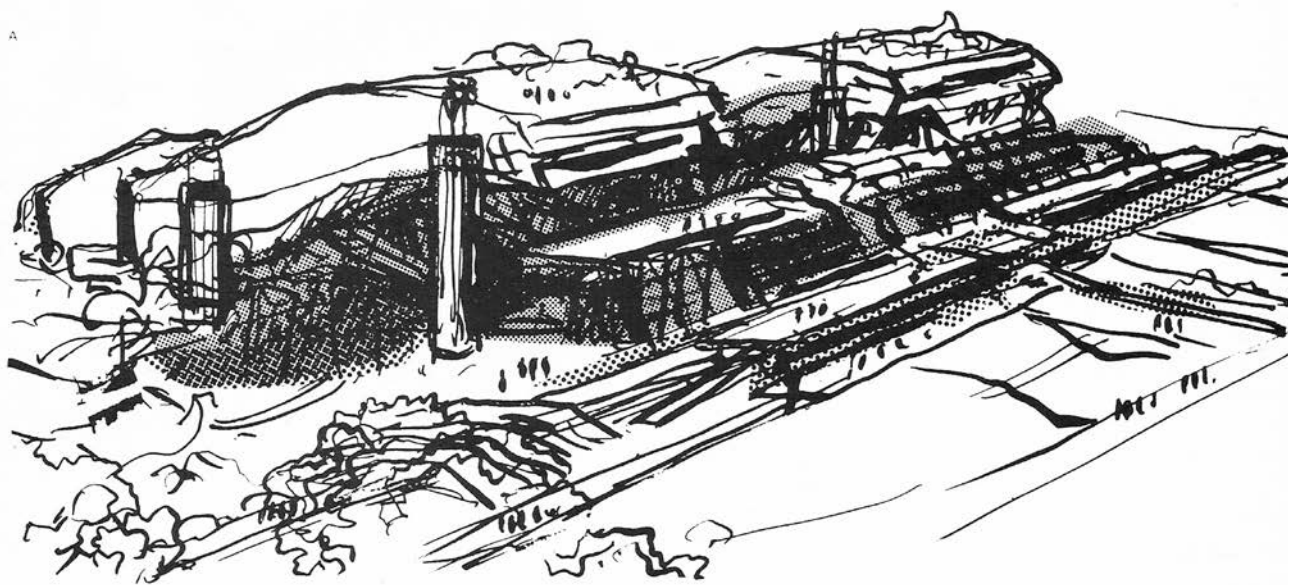

1972 **AUDITORIO DE LA CIUDADE DE BUENOS AIRES**

3° PRÊMIO CONCURSO DE ANTEPROJETOS

ARQUITETOS: TESTA, HECTOR LACARRA E MONICA LEVINGTON

LOCALIZAÇÃO: AV. CORONEL DIAS JUNCAL, SALGUERO, AV. LAS HERAS, BUENOS AIRES

ONDE ENCONTRAR: SUMMA 50 JUN 72 P. 75-79 :+ SUMMA 183-184 JAN/FEV 83



DIAGRAMA PLANTA BAIXA

- LEGENDA DIAGRAMA
- ÁREAS PÚBLICAS
- SERVIÇO
- SALAS DE ESPETÁCULO

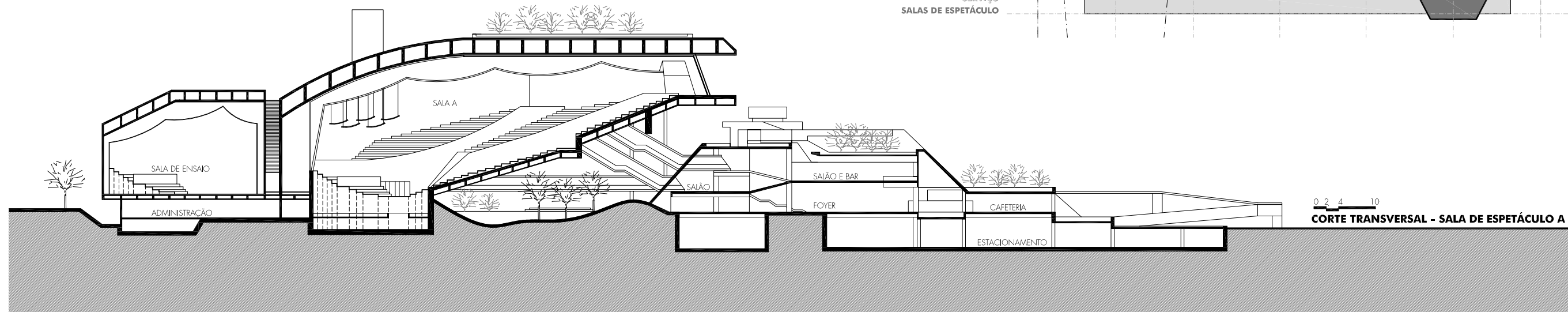
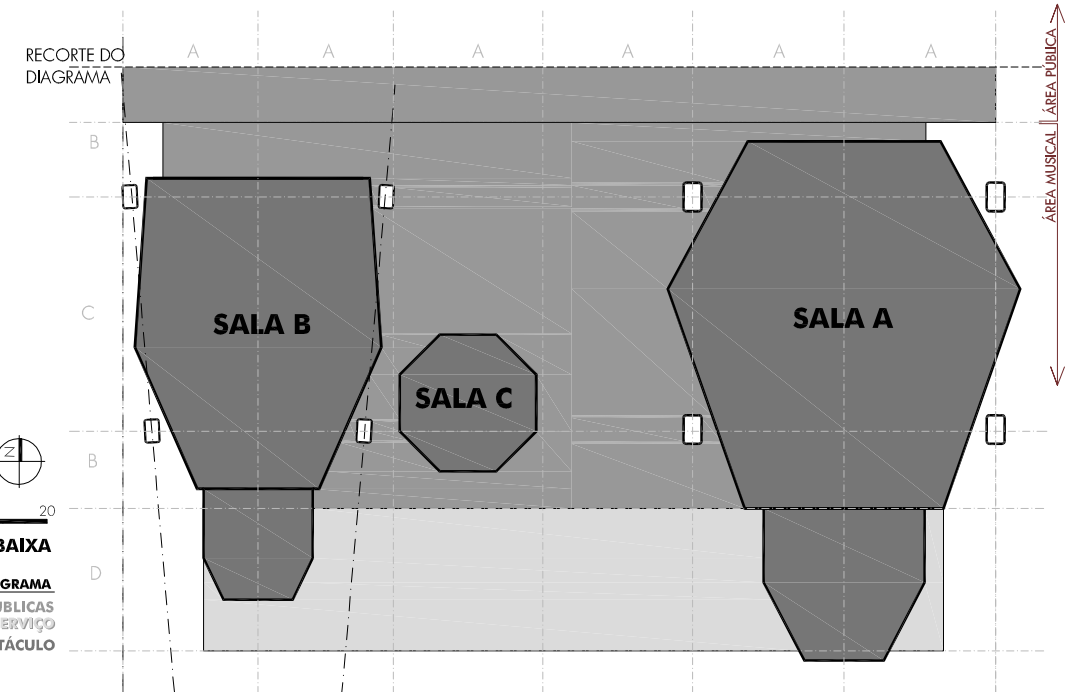

CORTE TRANSVERSAL - SALA DE ESPETÁCULO A

A. Complejo Escolar Goethe. Perspectiva. (Fonte: **Summa**, Buenos Aires, n. 183/184, jan/fev. 1983. p.88.)

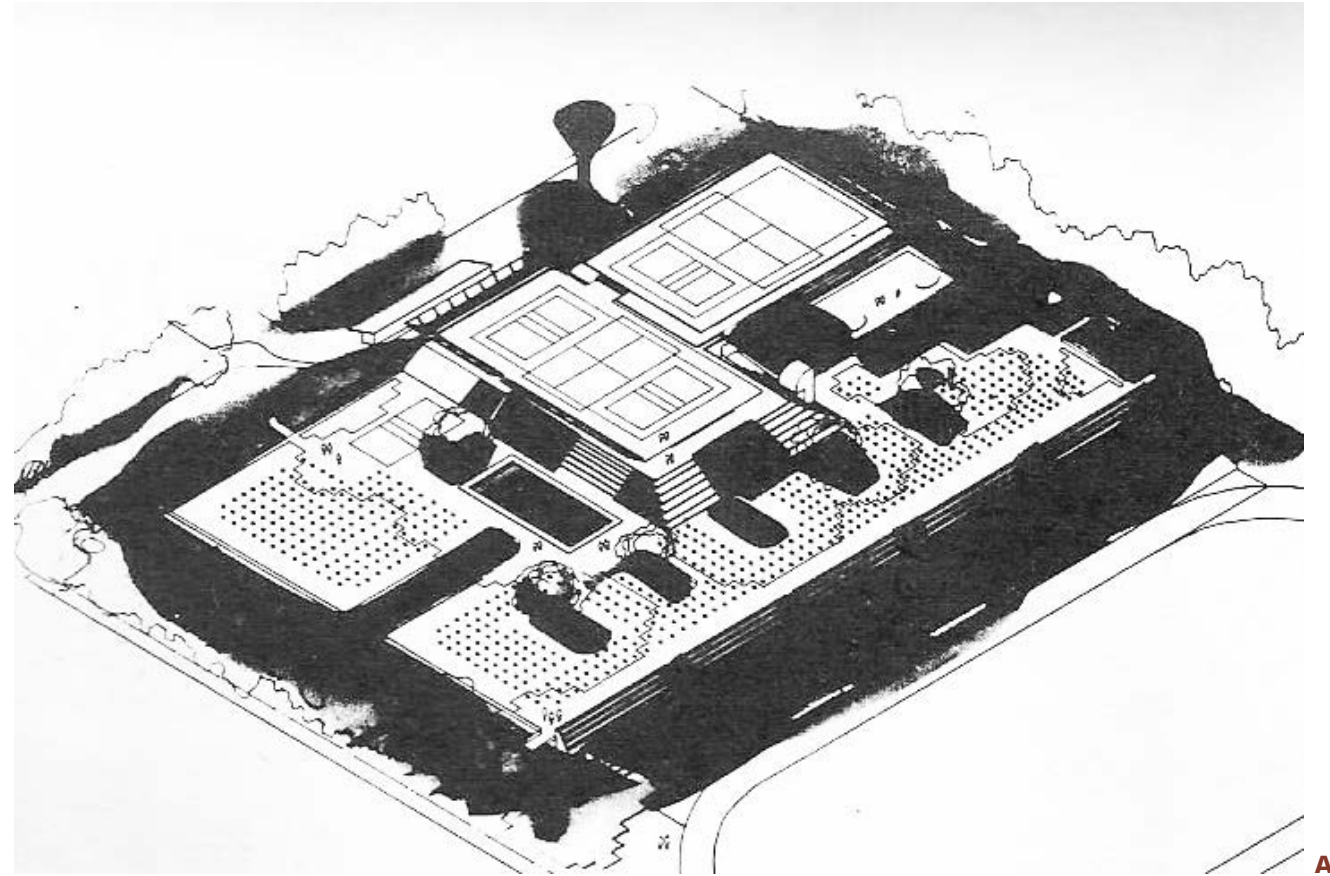

1972 COMPLEJO ESCOLAR GOETHE

MENÇÃO HONROSA EM CONCURSO DE ANTEPROJETOS
ARQUITETOS: TESTA, LACARRA, SILVIA AGOSTINI E JUAN GENOUD
LOC.: LOMAS DE SAN ISIDRO, BSAS
ONDE ENCONTRAR: SUMMA 62. MAI 73 PAG 28-32 +
SUMMA 152 AGO 80 - P.41-44

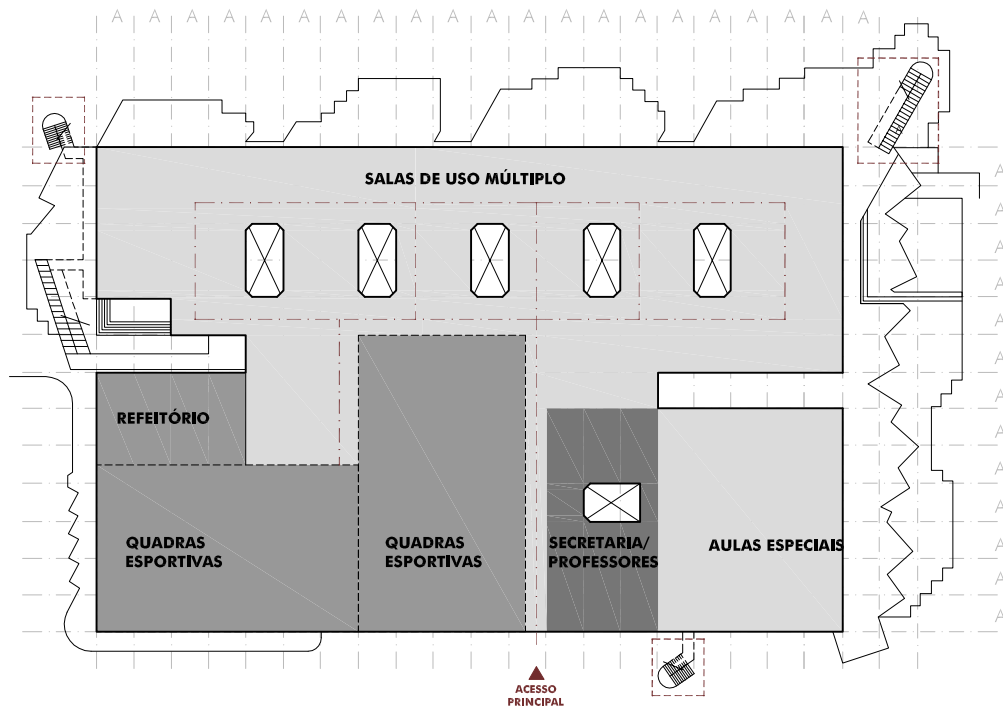

0 4 8 20

DIAGRAMA PLANTA BAIXA TÉRREO



LEGENDA DIAGRAMA

SETOR PÚBLICO

SETORES ESCOLA

PRIVADO

CIRCULAÇÃO / DISTRIBUIÇÃO

A. Banco Holandês. (Fonte: **Summa**, Buenos Aires, n. 134, mar. 1979. p.23.)



A

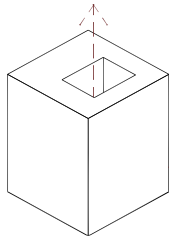

VOLUME PRISMÁTICO
PERFORADO

1972 **BANCO HOLANDÉS UNIDO**

ARQUITETOS: TESTA, MIGUEL A. CESARI Y MANUEL NET
LOCALIZAÇÃO: FLORIDA, 359. BUENOS AIRES
ONDE ENCONTRAR: SUMMA 183/184 _JAN/FEV 83 +
SUMMA 134_MAR 79 P. 23-29

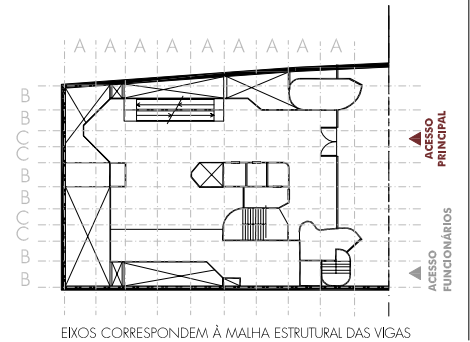

PLANTA BAIXA TÉRREO

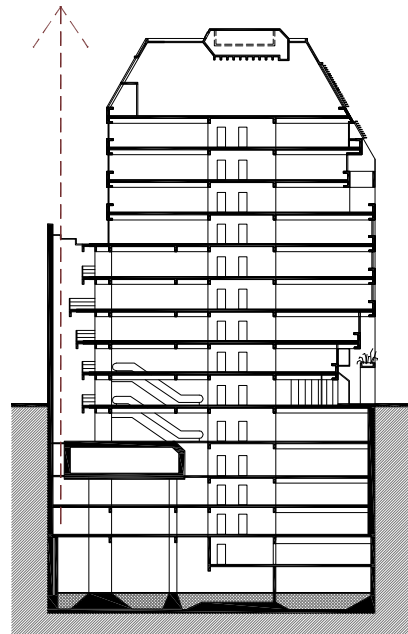

CORTE LONGITUDINAL

A. Centro Cívico de Santa Rosa. "Palácio Legislativo". (Fonte: Sociedad Central de Arquitectos. Buenos Aires.)

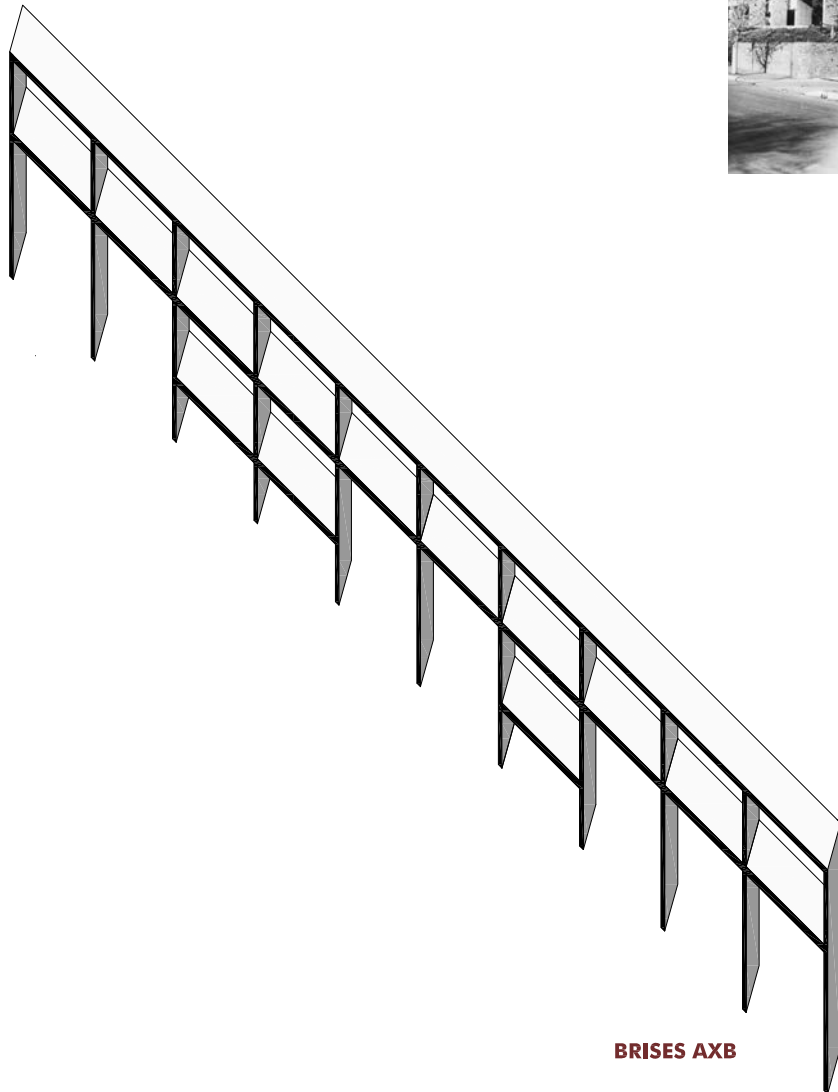

BRISES CXD

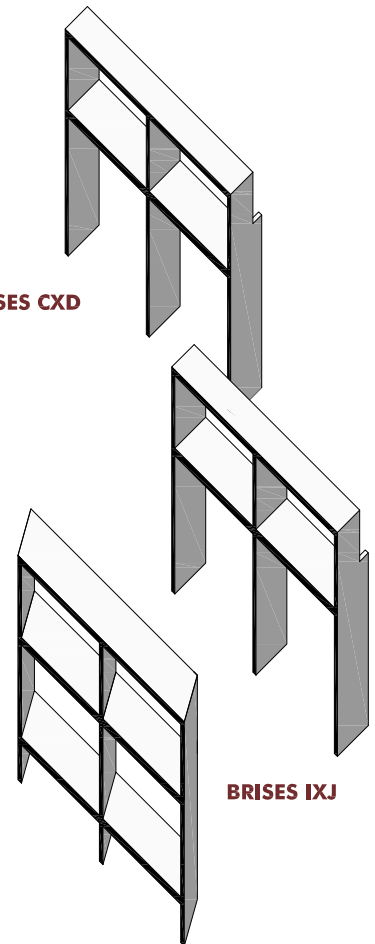

1972 PALÁCIO LEGISLATIVO DE LA PAMPA DE SANTA ROSA

1º PRÊMIO CONCURSO DE ANTEPROJETOS

ARQUITETOS: TESTA, HECTOR LACARRA, FRANCISCO ROSSI

LOCALIZAÇÃO: LA PAMPA

ONDE ENCONTRAR: SUMMA 183-184 JAN/FEV 83

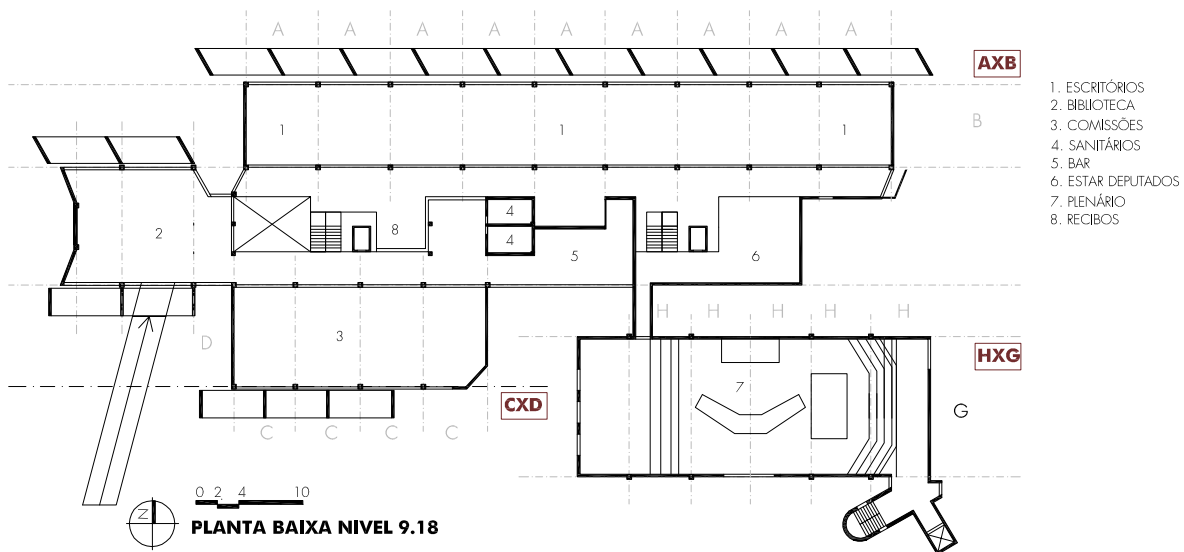
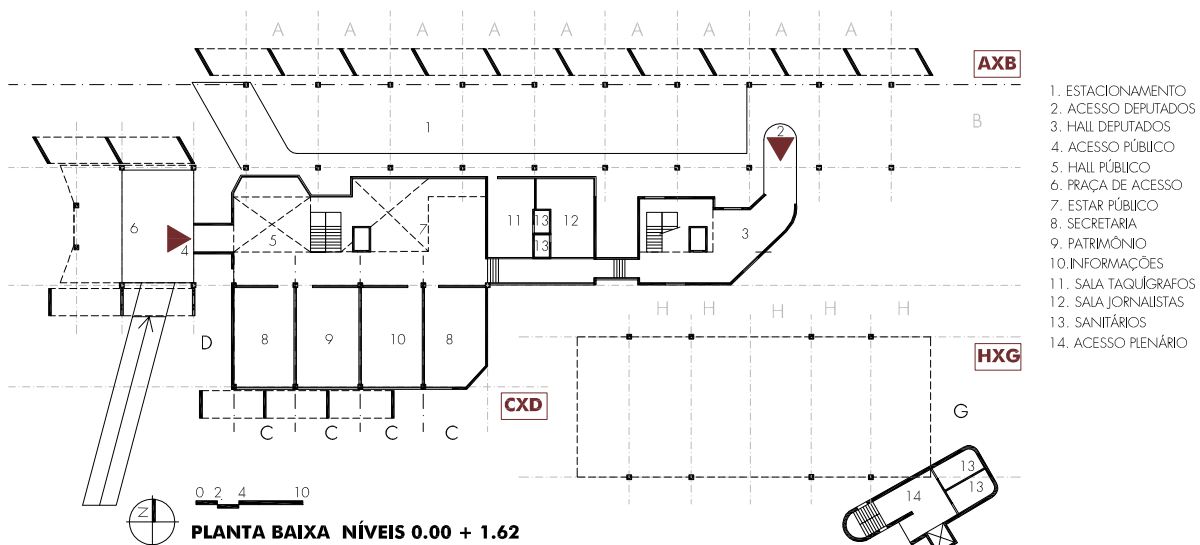

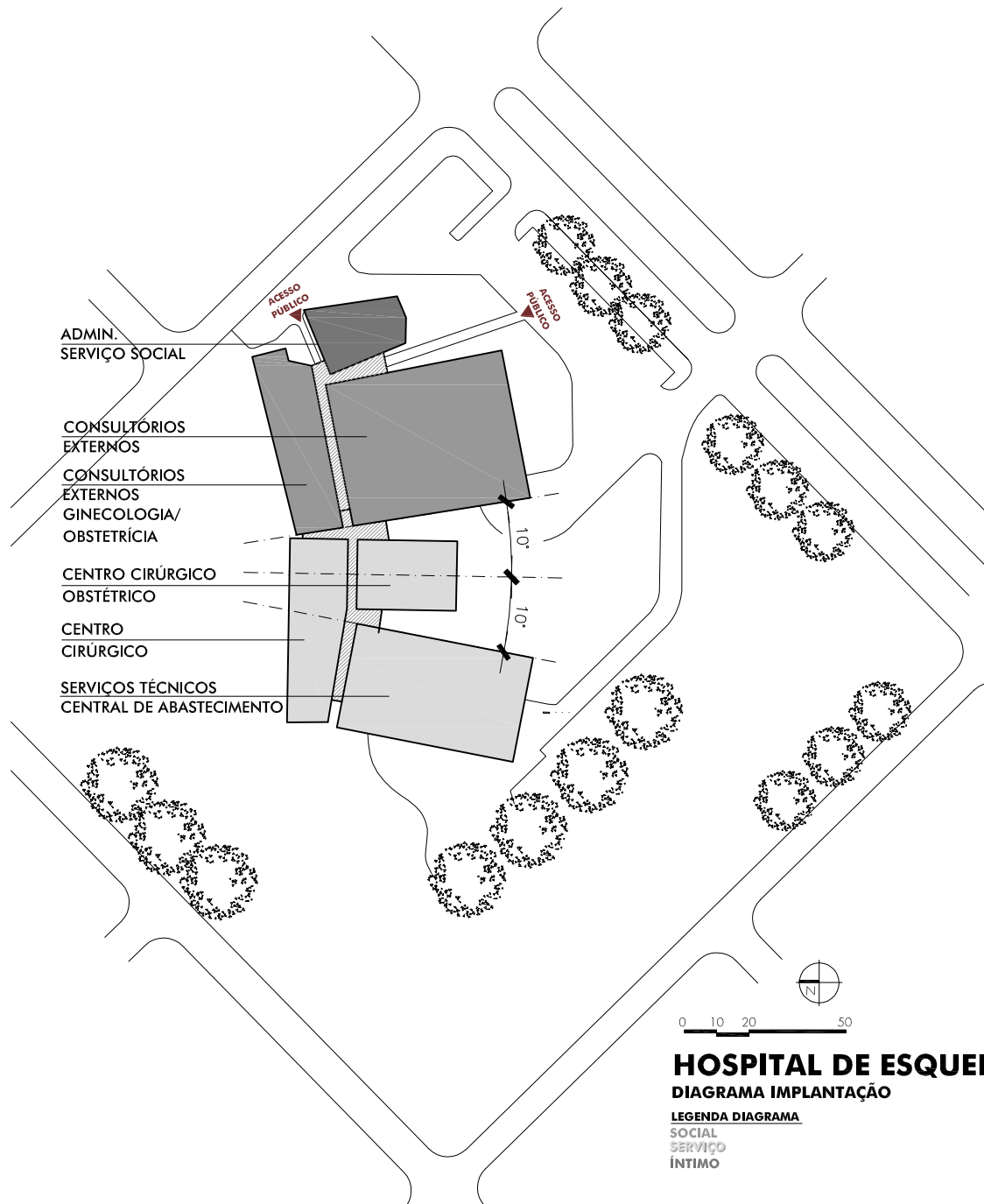

1974 HOSPITAL DE ESQUEL

1º PRÊMIO CONCURSO DE ANTEPROJETOS

ARQUITETOS: TESTA, HECTOR LACARRA

LOCALIZAÇÃO: ESQUEL, CHUBUT

ONDE ENCONTRAR:

SUMMA 183-184 JAN/FEV 83

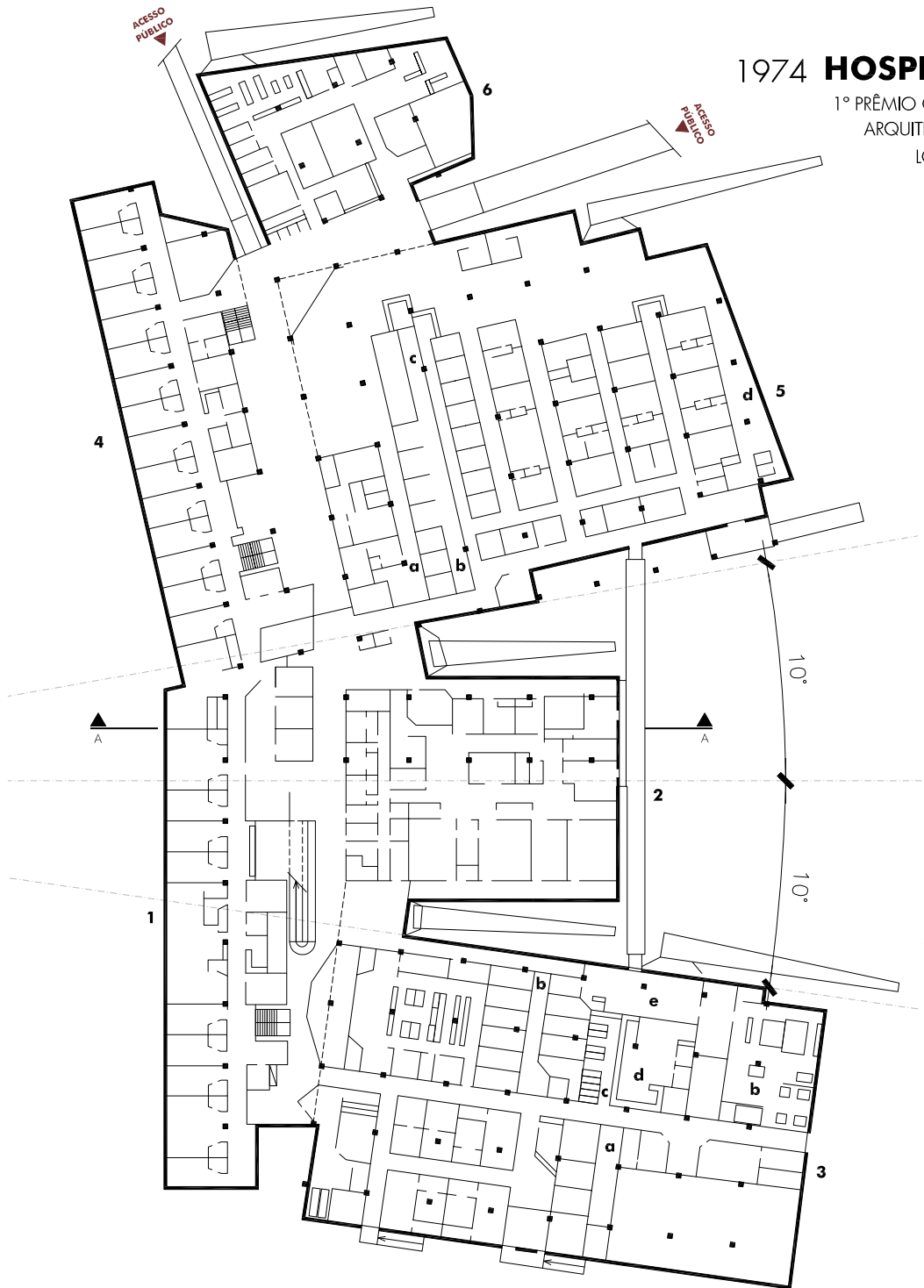

1. CLÍNICA CIRÚRGICA
 2. CENTRO CIRÚRGICO
OBSTÉTRICO E NEONATAL
 3. CENTRAL DE ABASTECIMENTO
 4. GINECOLOGIA
 5. DIAG. E TRAT., CONSULT. EXTERNOS
E URGÊNCIAS
- A. TALLERES
B. DEPÓSITO SETORIZADO
C. FARMÁCIA
D. ESTERILIZAÇÃO
E. DEPÓSITO ATIVO
F. LAVANDERIA



0 2 4 10

PLANTA BAIXA TÉRREO

A. "Facultad de Ciencias Económicas.
Univ. Nac.Tucuman". (Fonte: **Summa**,
Buenos Aires, n. 183/184, jan/fev. 1983.
p.89.)

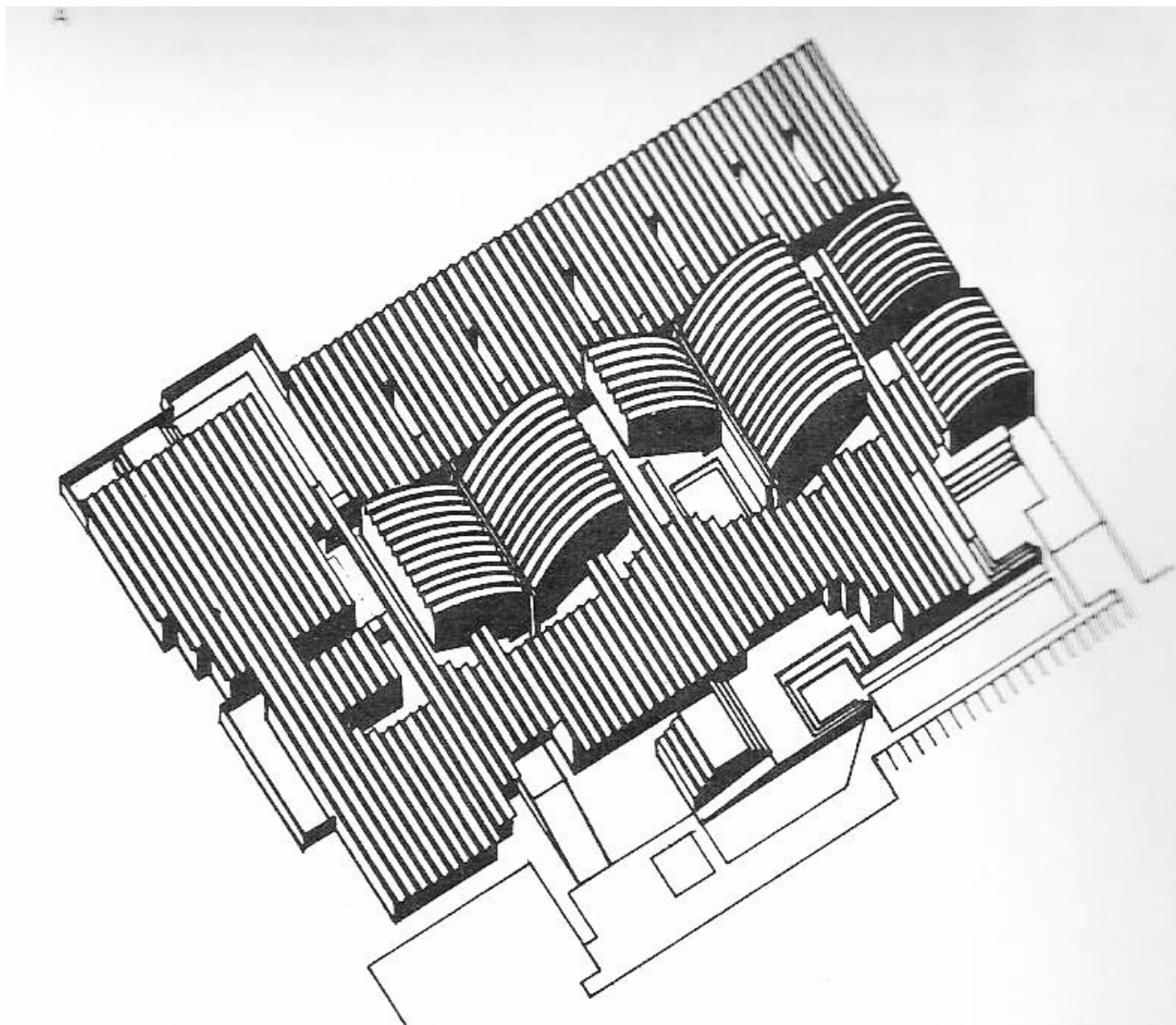

A

1975 FACULTAD DE CIENCIAS ECONÓMICAS UNIV. NACIONAL DE TUCUMAN

CONCURSO DE ANTEPROJETOS / ARQUITETOS: TESTA, HECTOR LACARRA

LOCALIZAÇÃO: QUINTA AGRONÓMICA, SAN MIGUEL DE TUCUMAN

ONDE ENCONTRAR: SUMMA 183-184 JAN/FEV 83

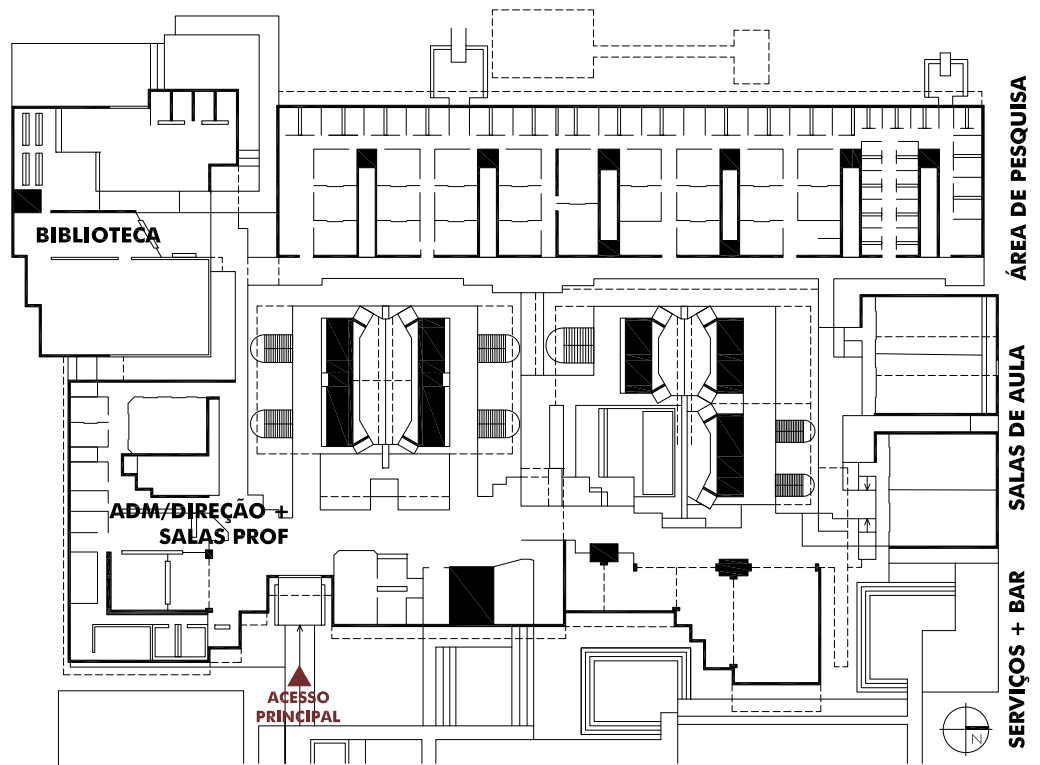

0 2 4 10

PLANTA BAIXA TÉRREO

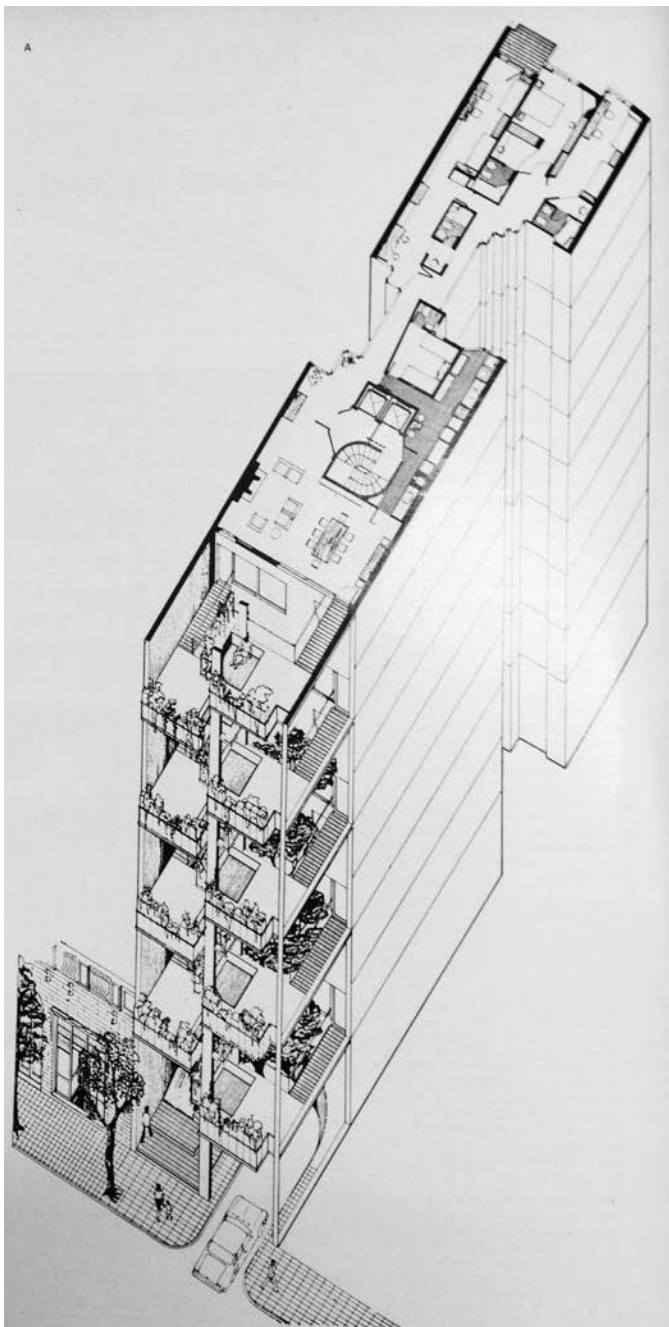

A. Perspectiva Rodríguez Peña. (Fon-
te: **Summa**, Buenos Aires, n. 131, dez.
1978. p.44.)

A

1975 ED. RODRIGUEZ PEÑA 2043

2º PRÊMIO CONCURSO DE ANTEPROJETOS

ARQUITETOS: TESTA, FRANCISCO BULLRICH

LOCALIZAÇÃO: RODRIGUEZ PEÑA 2043, BUENOS AIRES

ONDE ENCONTRAR: SUMMA 131 DEZ 78 P. 43-49 +
SUMMA 170 JAN 82 P.38 + SUMMA 183-184 JAN/FEV 83

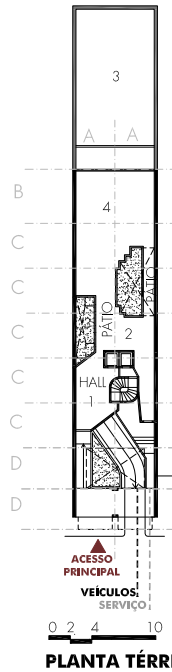
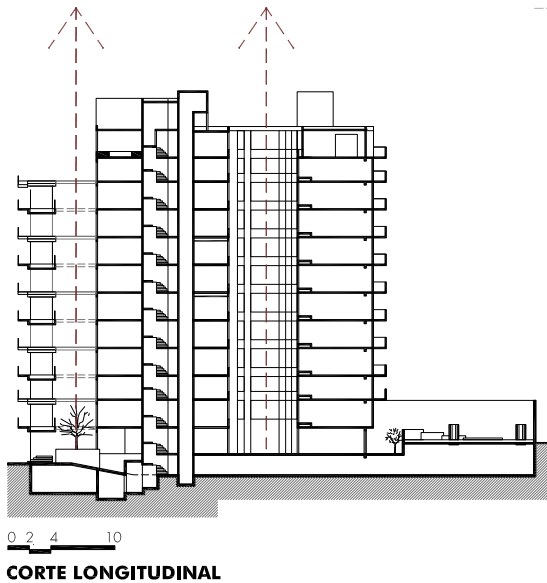

1. DORMITÓRIO
2. SANITÁRIO
3. PÁTIO
4. COZ./LAV
5. DORM. EMPR.
6. ESTAR./JANTAR
7. TERRAÇO
8. PISCINA

1. HALL
2. ESPERA
3. PÁTIO
4. ESCRITÓRIOS

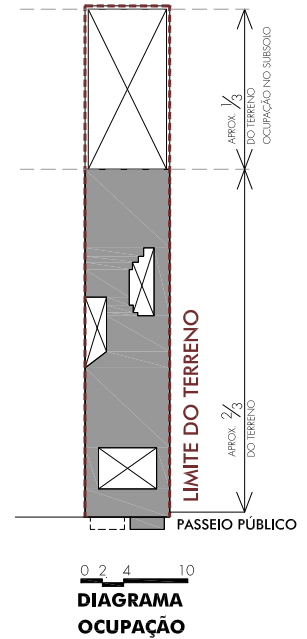
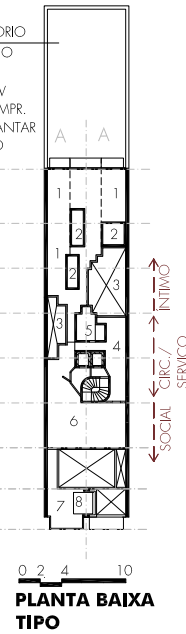

VOLUME PRISMÁTICO PERFORADO

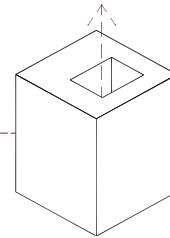

1975 AEROLÍNEAS ARGENTINAS SEDE CENTRAL

ARQUITETOS: TESTA, HECTOR LACARRA E FRANCISCO ROSSI

LOCALIZAÇÃO: CATALINAS NORTE, BUENOS AIRES

ONDE ENCONTRAR: SUMMA 86 FEV 75 - P. 10-11 + SUMMA 96 DEZ 75 - P. 36-39 +

SUMMA 183/184 _ JAN/FEV 83

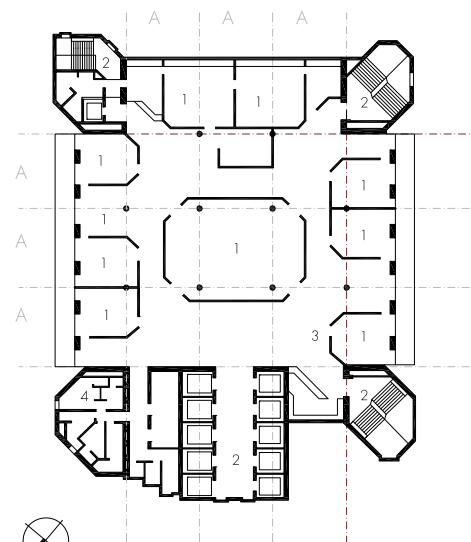
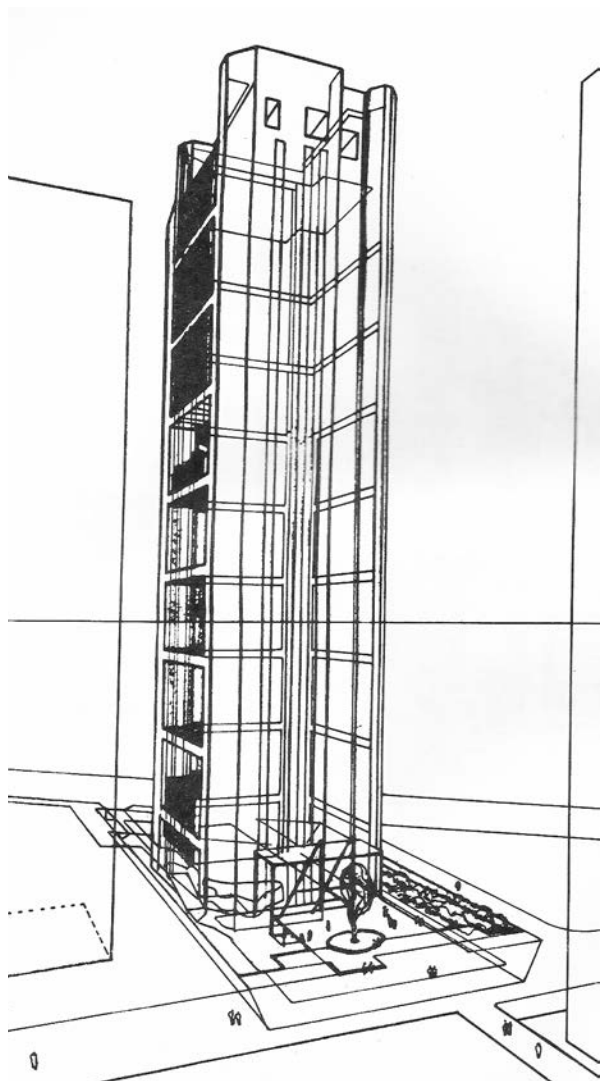

PLANTA BAIXA TIPO

0 2 4 10

1. ESCRITÓRIO
2. CIRCUIÇÃO VERTICAL
3. CIRCUIÇÃO HORIZONTAL DO PAV.
4. SANITÁRIOS

A. Aerolíneas Argentinas. Sede Central. (Fonte: **Summa**, Buenos Aires, n. 183/184, jan/fev. 1983. p.90.)

1977 HOSPITAL REGINAL DE ABIDJAN

1º PRÊMIO CONCURSO DE ANTEPROJETOS

ARQUITETOS: TESTA, HECTOR LACARRA, JANINE PORTALIS, JULIO TORCELLO

LOCALIZAÇÃO: ABIDJAN, COSTA DO MARFIM

ONDE ENCONTRAR: SUMMA 183-184 JAN/FEV 83



DIAGRAMA PLANTA BAIXA INTERNAÇÃO

LEGENDA DIAGRAMA

- SETOR PÚBLICO
- SETORES HOSPITAL
- PRIVADO
- INTERNAÇÃO

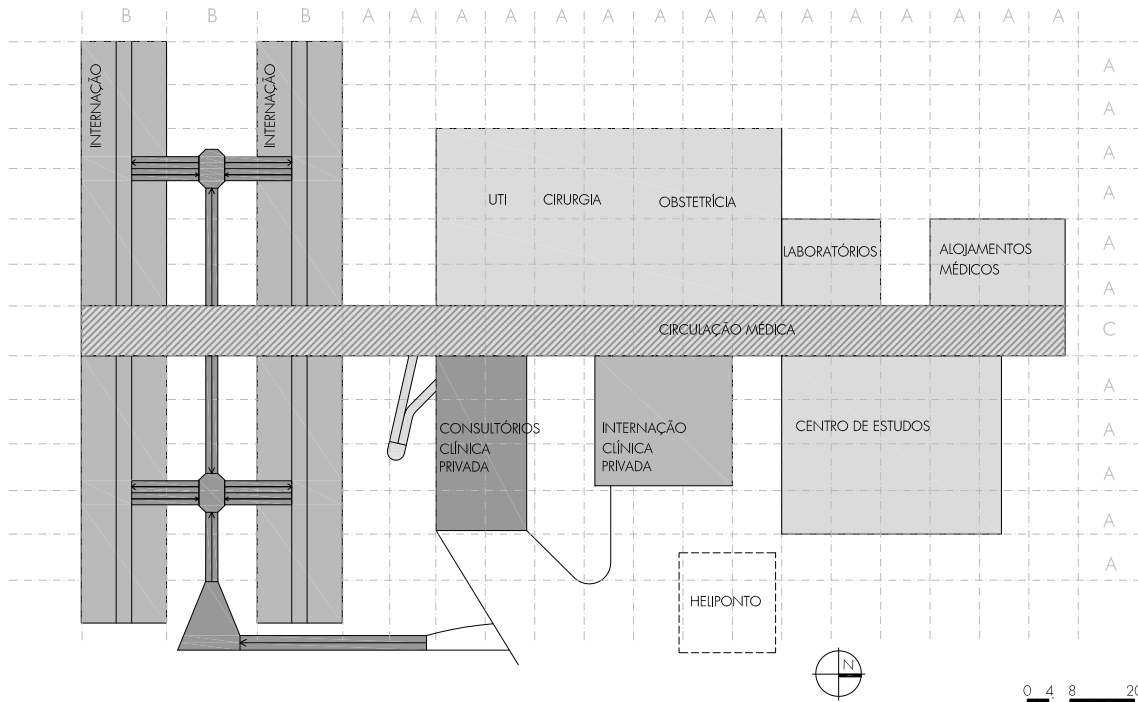

1977

CASA CASTAÑEIRA

ARQUITETOS: TESTA, HECTOR IACARRA LOC.: COUNTRY CLUB TORTUGAS, BSAS / ONDE ENCONTRAR: SUMMA 152 AGO 80 - P.41-44

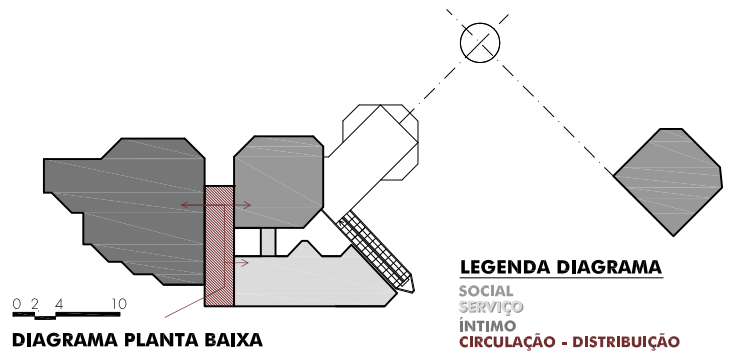
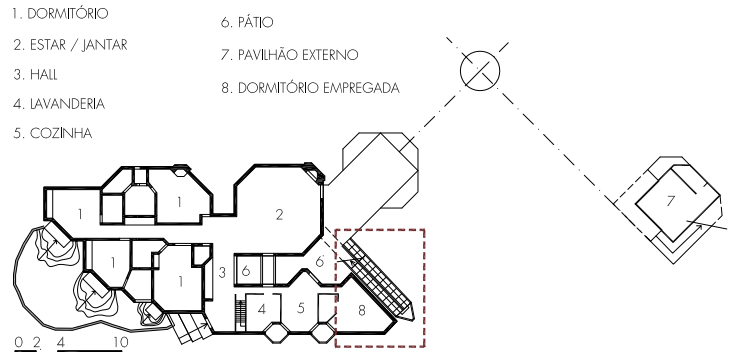

A. "Casa Castañeira". (Fonte: Summa, Buenos Aires, n. 152, ago. 1980.)

A. Perspectiva. (Fonte: **Summa**, Buenos Aires, n. 183/184, jan/fev. 1983. p.99.)

1978

COLÉGIO DE GRAD.EM CIÊNCIA ECON. E CONSELHO PROFISSIONAL

PARTICIPAÇÃO EM CONCURSO PÚBLICO DE ANTEPROJETOS

ARQUITETOS: TESTA, HECTOR LACARRA Y JUAN GENOUD

LOCALIZAÇÃO: CORDOBA, BUENOS AIRES

ONDE ENCONTRAR: SUMMA 183_184 JAN_FEV 83

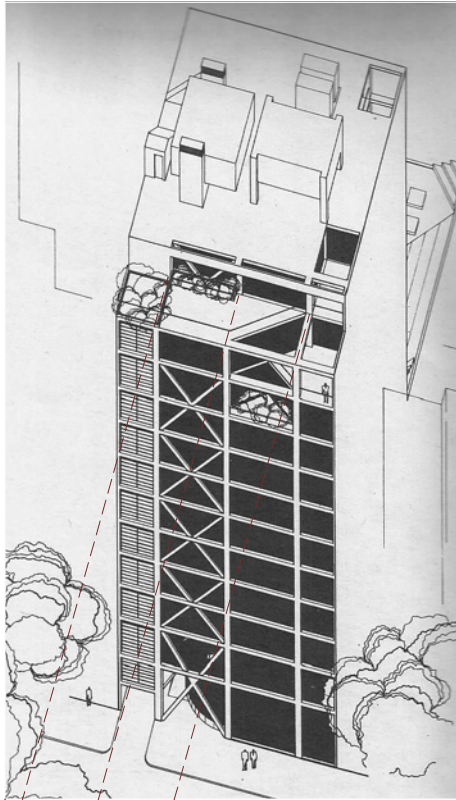

A

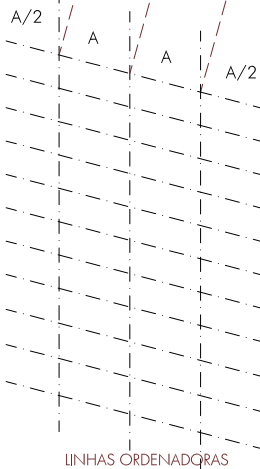

LINHAS ORDENADORAS

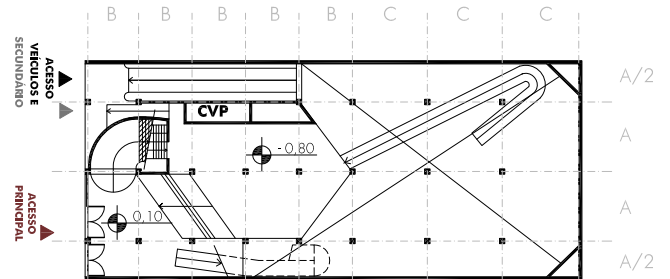

CVP - CIRCULAÇÃO VERTICAL PÚBLICA

0 2 4 10

PLANTA BAIXA TÉRREO

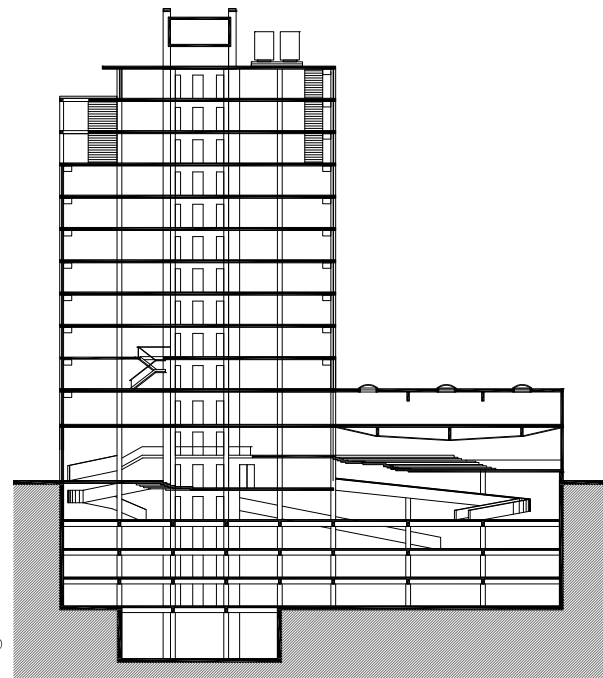

0 2 4 10

CORTE AA

A. "Teatro Argentino de La Plata" (Fonte:
Summa, Buenos Aires, n. 183/184, jan/
fev. 1983. p.86.)

1979 TEATRO ARGENTINO DE LA PLATA

CONCURSO DE ANTEPROJETOS
ARQUITETOS: TESTA, HECTOR LACARRA E JUAN GENOUD
LOCALIZAÇÃO: LA PLATA, BUENOS AIRES
ONDE ENCONTRAR: SUMMA 183-184 JAN/FEV 83

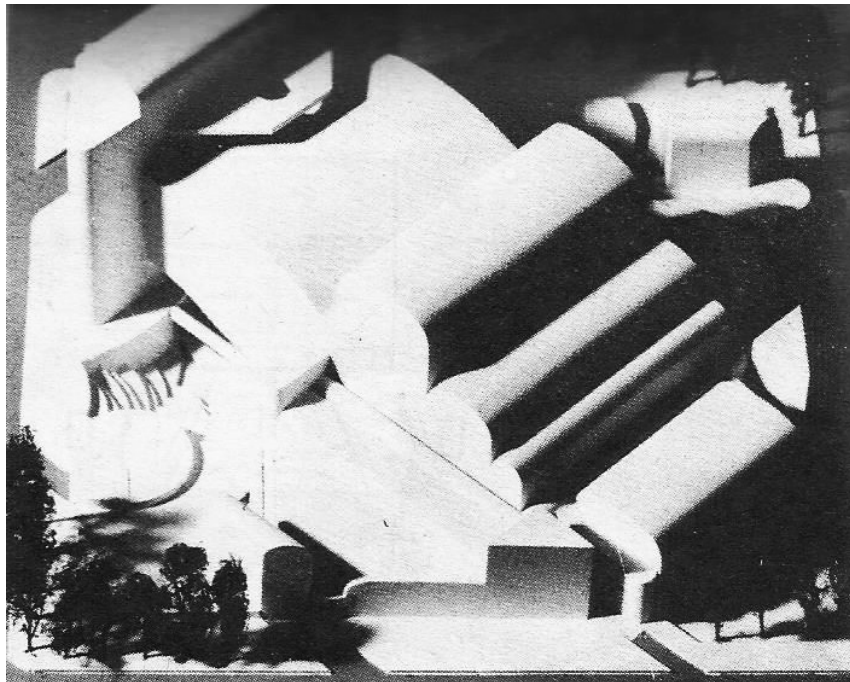
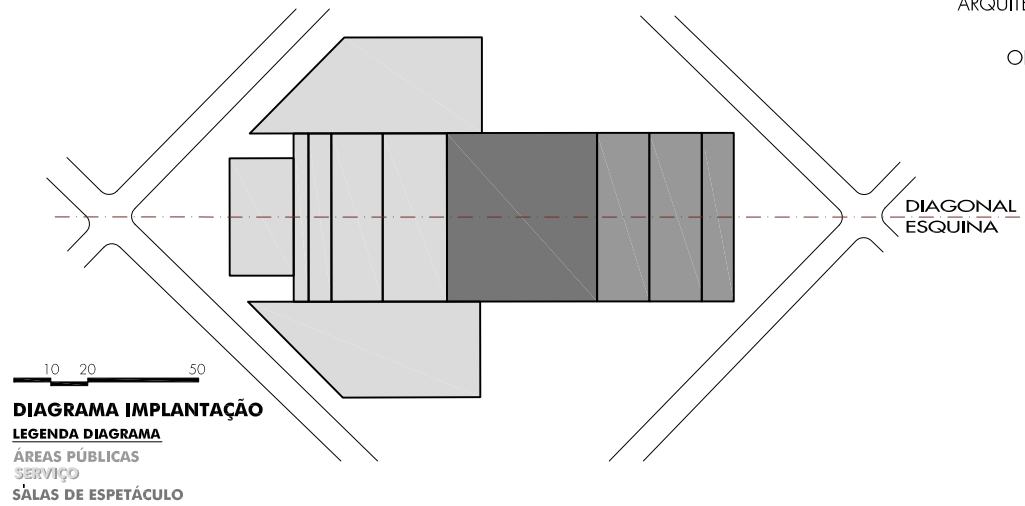

A

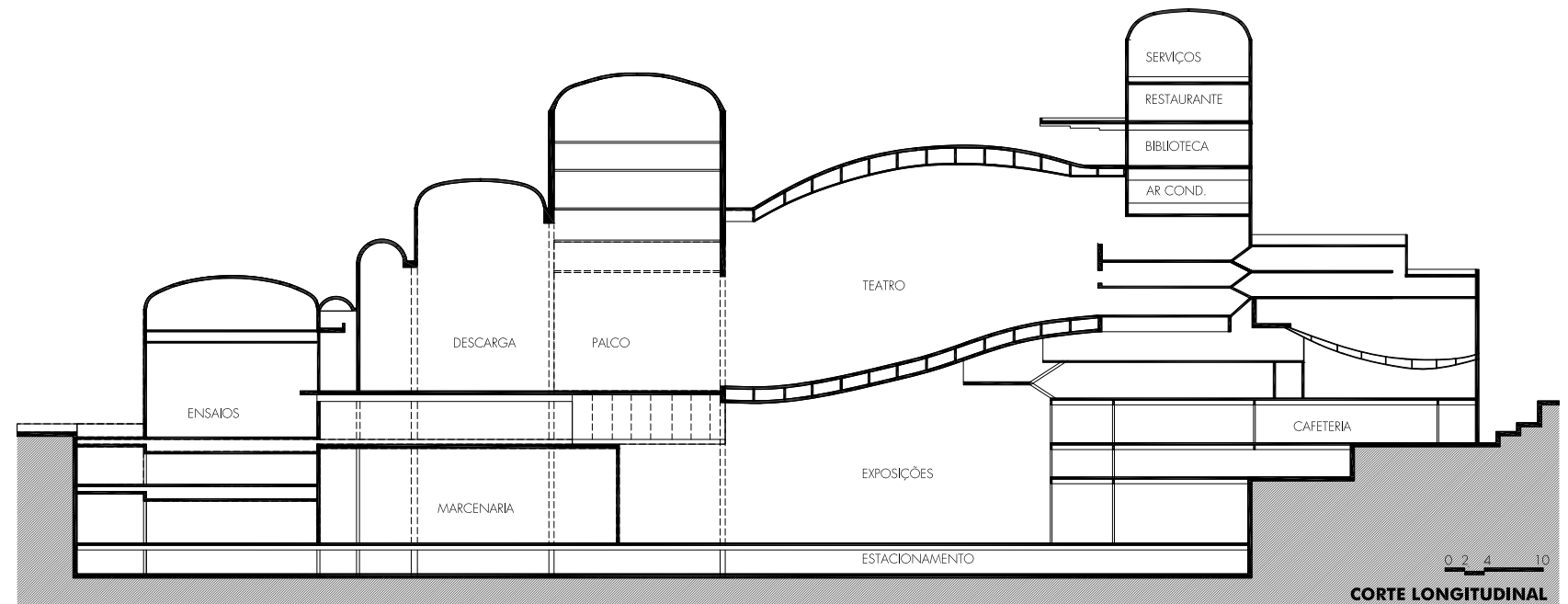

Teatro Argentino de La Plata

1979 **BANCO DE MISIONES - POSADAS**

3º PRÊMIO EM CONCURSO PRIVADO DE ANTEPROJETOS
ARQUITETOS: TESTA Y HÉCTOR LACARRA
LOCALIZAÇÃO: POSADAS, MISIONES
ONDE ENCONTRAR: SUMMA 183_184 JAN_FEV 83.

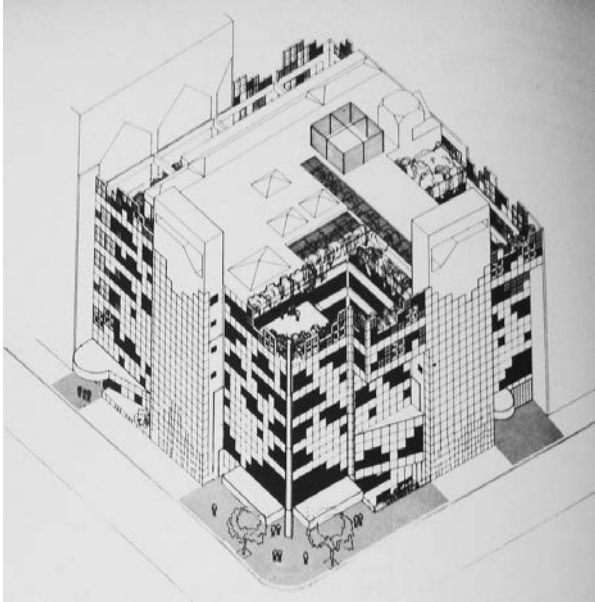

A

VOLUME PRISMÁTICO
PERFURADO

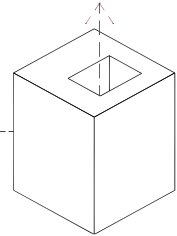

A. "Banco de Misiones" (Fonte: Summa, Buenos Aires, n. 183/184, jan/fev. 1983. p.96.)

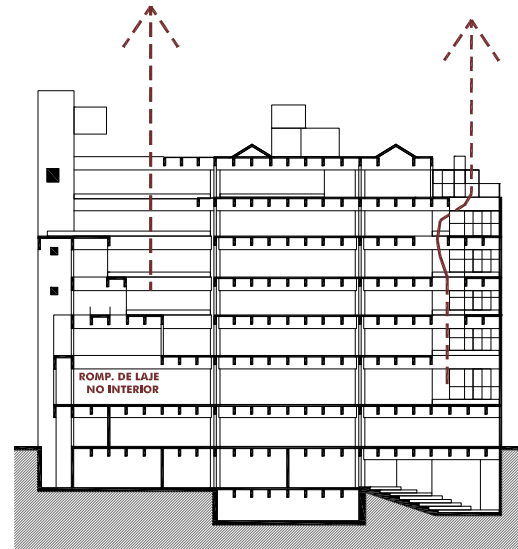

0 2 4 10

CORTE

1980 CENTRO CÍVICO DE SANTA ROSA - AMPLIAÇÃO

1º PRÊMIO CONCURSO DE ANTEPROJETOS / ARQUITETOS: TESTA, HECTOR LACARRA E FRANCISCO ROSSI / ONDE ENCONTRAR: SUMMA 183-184 JAN./FEV 83

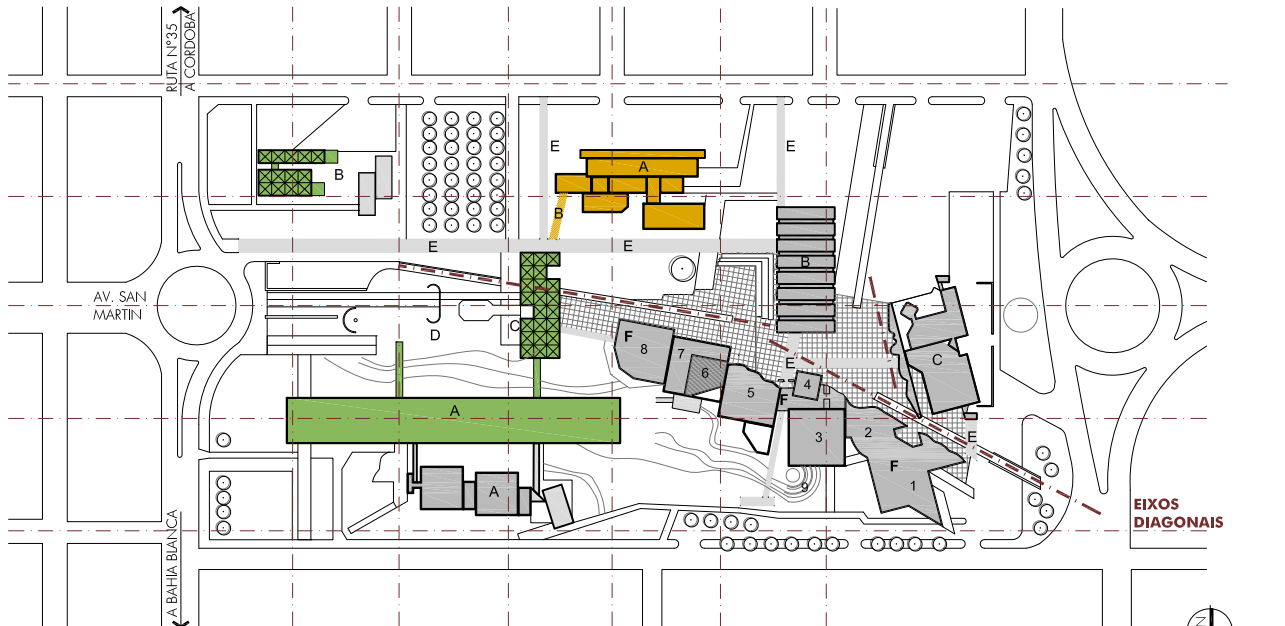

■ 1955 - 1963

- A - CASA DE GOVERNO E MINISTÉRIOS
- B - ESTAÇÃO TERMINAL DE ÔNIBUS
- C - PRAÇA COBERTA

■ 1972 - 1976

- A - PALÁCIO LEGISLATIVO
- B - PASSARELA COBERTA

■ 1980

- A - AMPL. CASA DE GOVERNO E MINISTÉRIOS
- B - CÂMARA DO CRIME
- C - PALÁCIO DA JUSTIÇA
- D - PRAÇA DE ACESSO À CASA DE GOVERNO
- E - PASSARELA COBERTA
- F - CENTRO CULTURAL :
 - 1- TEATRO
 - 2- MICROCINE
 - 3- MUSEU DE CIÊNCIAS E BIBLIOTECA
 - 4- DIREÇÃO PROVINCIAL DE CULTURA
 - 5- MUSEU HISTÓRICO PROVINCIAL
 - 6- ARQUIVO PROVINCIAL
 - 7- MUSEU DE ARTE DECORATIVA E TERRAÇO
 - 8- MUSEU PROVINCIAL DE BELAS ARTES
 - 9- ANFITHEATRO

0 20 40 100

DIAGRAMA IMPLANTAÇÃO

A. "Banco de Misiones" (Fonte: **Summa**, Buenos Aires, n. 183/184, jan/fev. 1983. p.96.)

1982 **BANCO DE LA NACIÓN
ARGENTINA
SUCURSAL V. CARLOS PAZ**

ARQUITETOS: TESTA, JUAN GENOUD Y LIA DEMARÍA
LOCALIZAÇÃO: VILLA CARLOS PAZ, CÓRDOBA
ONDE ENCONTRAR: SUMMA 183/184 _JAN/FEV 83

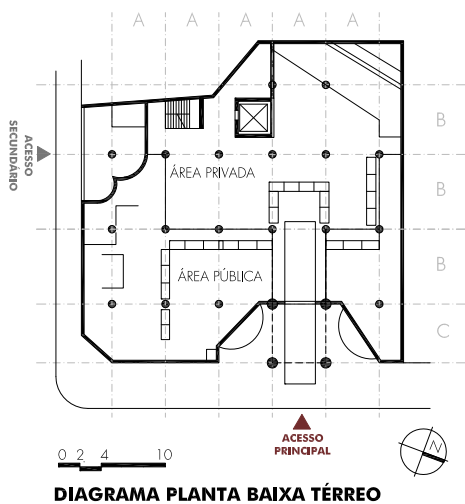
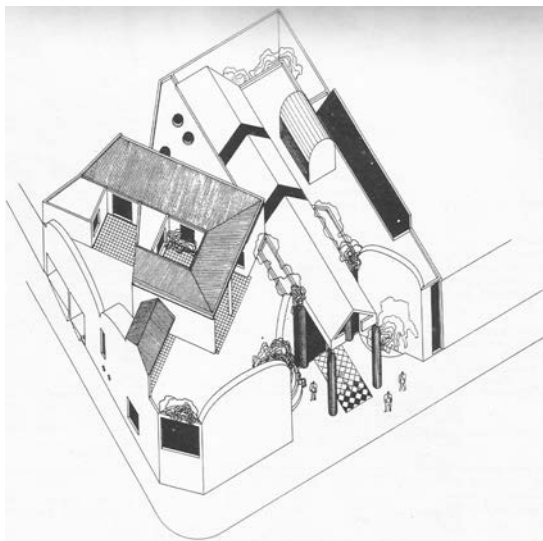

1981 **ED. LOTERIA NACIONAL**

PARTICIPAÇÃO EM CONCURSO PÚBLICO DE ANTEPR.
ARQUITETOS: TESTA, JUAN GENOUD
LOCALIZAÇÃO: RIVADAVIA, 1665. BUENOS AIRES
ONDE ENCONTRAR: SUMMA 183_184 JAN_FEV 83

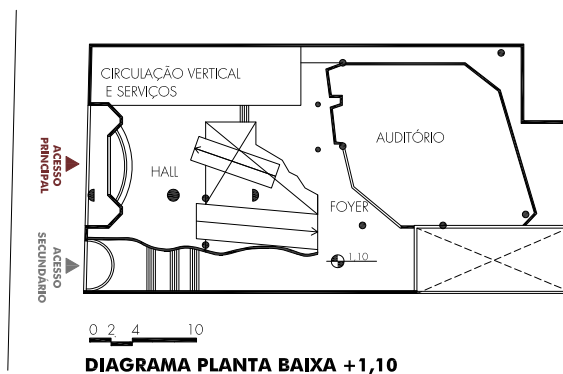
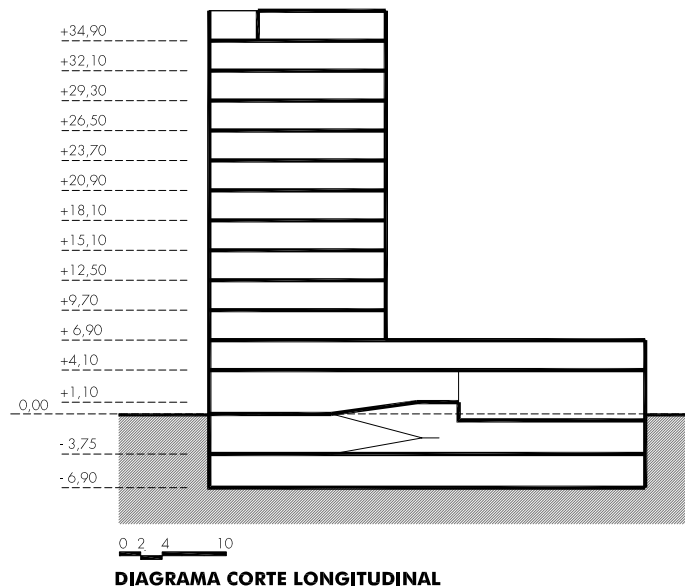

C R O N O L O G I A

	ANO	OBRA	ENDEREÇO
1	1951	Cámara Argentina de la Construcción (51/60)	Av. Paseo Colón 823
2	1953	Centro de Vacaciones para 5000 personas	Los Reartes, Calamuchita, Córdoba
3	1954	Municipalidad de Cordoba	Córdoba
4		Terrazas y templetos de acceso a los panteones subterranos de los Cementerios de la Chacarita y Flores, Buenos Aires (1955/56)	Cementerios de la Chacarita y Flores, Buenos Aires
5	1955	Casa de Gobierno y Ministerios / Centro Cívico de Santa Rosa / La Pampa (1955/63)	Santa Rosa, La Pampa

AUTORES	OBS	ONDE ENCONTRAR
CLORINDO TESTA Boris Dabinovic Augusto Gaido Francisco Rossi	1° Premio Concurso de Anteproyectos	<ul style="list-style-type: none"> • Bases Concurso SCA_6 JUN/6 AGO 1951 • Construcciones, OUT 1951 • Construyendo nuestro pais_200 anos • Construcciones n° 174_SET OUT 1961 • summa 183_184 jan_fev 83. • http://www.modernabuenosaires.org/obras/camara-argentina-de-la-construccion
CLORINDO TESTA Boris Dabinovic Augusto Gaido Francisco Rossi	3° Premio Concurso de Anteproyectos	<ul style="list-style-type: none"> • Summa 183_184 jan_fev 83
CLORINDO TESTA Boris Dabinovic Augusto Gaido Francisco Rossi	4° Premio Concurso de Anteproyectos	
	1955/56, como miembro de la Dirección de Urbanismo de la Municipalidad de la Ciudad de Buenos Aires	
CLORINDO TESTA Boris Dabinovic Augusto Gaido Francisco Rossi	1° Premio Concurso de Anteproyectos	<ul style="list-style-type: none"> • Summa 183_184 jan_fev 83

	ANO	OBRA	ENDEREÇO
6	1956	Comisariás en Misiones (1956/59)	Misiones (5 localidades)
7		Unidades Sanitarias em Misiones	Misiones (7 localidades)
8	1957	Escuelas em Misiones	Misiones (diversas localidades)
9		Paradouros Turísticos em Misiones	Misiones (3 llocalidades)

AUTORES	OBS	ONDE ENCONTRAR
CLORINDO TESTA Boris Dabinovic Augusto Gaido Francisco Rossi	1° Premio Concurso de Anteproyectos OBRA DEMOLIDA	<ul style="list-style-type: none"> • http://parq.clarin.com/arquitecturaarquitecto-murio-veces_0_969503532.html • http://www.lacapital.com.ar/informacion-gral/Demolieron-un-edificio-historico-sin-saber-que-era-obra-de-Clorindo-Testa-20130725-0015.html • SCA – Bases del Concurso de Anteproyectos de Edificios incluidos en el Plan de Trabajos Públicos Año 1956. Primera Etapa: 4 escuelas, 6 unidades sanitarias, 5 comisarías. Santa Fe : Librería y Editorial Colmegna, 1956. 31 p.Ubicación: Base 33
CLORINDO TESTA Boris Dabinovic Augusto Gaido Francisco Rossi	1° Premio Concurso de Anteproyectos	
CLORINDO TESTA Boris Dabinovic Augusto Gaido Francisco Rossi	2° Premio Concurso de Anteproyectos	
CLORINDO TESTA Boris Dabinovic Augusto Gaido Francisco Rossi	1° Premio Concurso de Anteproyectos	<ul style="list-style-type: none"> • Summa 183_184 jan_fev 83

	ANO	OBRA	ENDEREÇO
10	1958	Unidades de vivienda en torre para el Banco Hipotecario Nacional	La Boca, BsAs
11		Plan Regulador de Mar del Plata	Mar del Plata, BsAs
12		Edificio para la Flota Fluvial de Buenos Aires	Av. Leandoo N. Alem y Viamonte, BsAS
13	1959	Urbanización de Catalinas Norte	Catalinas Norte, BsAs
14		Banco de Londres y América del Sur- casa central (1959/66)	Bartolomé Mitre y Reconquista, BsAs
15		Monumento A Batlle y Ordoñez	Montevideo UY

AUTORES	OBS	ONDE ENCONTRAR
CLORINDO TESTA Boris Dabinovic Augusto Gaido Francisco Rossi	2º Premio Concurso de Anteproyetos	
Grupo U.R. CLORINDO TESTA Ernesto Arancibia Juan Duprat Sergio Fernandez Pico Francisco García Vázquez Manuel Paz Eduardo Sarrailh Odilia Suárez	Concurso de Antecedentes	
CLORINDO TESTA Boris Dabinovic Augusto Gaido Francisco Rossi	2º Premio Concurso de Anteproyetos	
CLORINDO TESTA Francisco García Vasquez Jorge Goldemberg Eduardo Sarrailh Odilia Suárez Itala Fulvia Villa.	1958/59, como miembro de la Organización del Plan Regulador	<ul style="list-style-type: none"> • Summa 96, DEZ 1975. P18 a 26 • Summa 183_184 jan_fev 83
CLORINDO TESTA Sanchez Elía Peralta Ramos Agostini	1º Premio Concurso privado	<ul style="list-style-type: none"> • Summa 6_7, Dez.66. • COMAS, C. E. "Memorandum latinoamericano: la ejemplaridad arquitectónica de lo marginal - La selva de piedra: Banco de Londres, Buenos Aires, Argentina, 1958-1966". 2G. Barcelona: n. 8, 1998.
CLORINDO TESTA Sanchez Elía Peralta Ramos Agostini	3º Premio Concurso Internacional	<ul style="list-style-type: none"> • Summa 2_ out 63. p.69 e 76

	ANO	OBRA	ENDEREÇO
16	1962	Biblioteca Nacional de Buenos Aires(1962/92)	Plaza Rubén Darío, BsAs
17	1963	Instituto Di Tella - Remodelación de Salas(1963/64)	Florida, 940, BsAs
18	1694	Urbanización de la Zona Sur del Gran Buenos Aires	Zona Sur del Gran BsAs
19		Universidad de La Pampa	Santa Rosa, La Pampa
20		Campus de la Fundación Bariloche	Llao Llao, Río Negro
21	1965	Banco de Londres y América del Sud Sta fe/ Junin (1964/65)	Santa Fe u Junin, BsAs
22		Campus de la Universidad de Dublin	Dublin, Irlanda
23	1966	Edificio Anexo de la Cámara de Diputados de la Nación / Buenos Aires	Av. Rivadavia y Riobamba, BsAs

AUTORES	OBS	ONDE ENCONTRAR
CLORINDO TESTA Francisco Bullrich Alicia Cazzaniga	1º Premio Concurso de Anteproyectos	<ul style="list-style-type: none"> • Summa 11 abril 68. pág. 49 - 54 • CORADIN, C.S. Clorindo Testa: A arquitetura da Biblioteca Nacional. Buenos Aires, 1961-1996. Dissertação de mestrado. Porto Alegre: PROPAR/UFRGS, 2009.
CLORINDO TESTA Francisco Bullrich		
CLORINDO TESTA Tulio Martini Eduardo Sarrailh Odilia Suárez Eduardo White		<ul style="list-style-type: none"> • Summa 183_184 jan_fev 83
CLORINDO TESTA		
CLORINDO TESTA Francisco Bullrich Alicia Cazzaniga		<ul style="list-style-type: none"> • Summa 6/7_ DEZ 66 • Summa 183_184 jan_fev 83
CLORINDO TESTA Sanchez Elía Peralta Ramos Agostini		<ul style="list-style-type: none"> • Summa 12_ JUL 68. p.60-61 • Summa 183_184 jan_fev 83 • Nuestra Arquitectura 509_ DEZ 79 p.19-20 • Nuestra Arquitectura 418_ SET 64
CLORINDO TESTA Francisco Bullrich Alicia Cazzaniga	pelo google maps atual, não foi construído	<ul style="list-style-type: none"> • Summa 183_184 jan_fev 83
CLORINDO TESTA Sanchez Elía Peralta Ramos Agostini	Menção Honrosa – Concurso de Anteproyectos	<ul style="list-style-type: none"> • Summa 183_184 jan_fev 83

	ANO	OBRA	ENDEREÇO
24	1967	Banco de Londres y América del Sud / Sucursal Harrods (1967)	Harrods, BsAs
25		Casa Michel-Robirosa (1967/68)	Lomas de San Isidro, BsAs
26	1968	Pabellon Argentino en la Feria del Campo / Madrid	Feria del Campo, Madrid
27		Hotel em Bariloche	San Carlos de Bariloche, Río Negro

AUTORES	OBS	ONDE ENCONTRAR
CLORINDO TESTA Sanchez Elía Peralta Ramos Agostini		<ul style="list-style-type: none">• Summa 12_ JUL 68 p.64-65
CLORINDO TESTA Arq. Col. Raúl Marconi		<ul style="list-style-type: none">• Summa 42_ OUT 71 p.35-37• http://clorindiadomestica.blogspot.com.br/• Summa 183_184 jan_fev 83
CLORINDO TESTA Sanchez Elía Peralta Ramos Agostini		
CLORINDO TESTA Francisco Bullrich		<ul style="list-style-type: none">• Summa 35_ MAR 71 p.52-54

	ANO	OBRA	ENDEREÇO
28	1969	Edificio de la Union Industrial Argentina / Buenos Aires	Catalinas Norte, BsAs
29		Edificio Olivetti / Sucursal Rosario - Santa Fe	Boulevard Oroño y Cordoba, Rosario, Sta Fe
30		Facultad de Leyes / Cidade Universitaria	Ciudad Univers. Córdoba
31		Hospital San Vicente de Paul	Orán-Salta
32		Hospital Nacional de Odontologia	Complejo Hosp. Rivadavia-Peralta Ramos
33		Casa Guido Di Tella (1969/70)	Arribeños 1360, BsAs
34		Hospital Italiano, ampliação (1969/71)	Cangallo y Gascón, BsAs

AUTORES	OBS	ONDE ENCONTRAR
CLORINDO TESTA Sanchez Elía Peralta Ramos Agostini	2º Premio Concurso de Anteproyetos	<ul style="list-style-type: none"> • Summa 16_ABR 69 P. 80-81 • Summa 183_184 jan_fev 83
CLORINDO TESTA Miguel A. Cesari Héctor Lacarra Manuel Net		<ul style="list-style-type: none"> • summa 183_184 jan_fev 83
CLORINDO TESTA Francisco Bullrich	3º Premio Concurso de Anteproyetos	
CLORINDO TESTA Hector Lacarra Juan Genoud	2º Premio Concurso de Anteproyetos	<ul style="list-style-type: none"> • Summa 39/40_JUL/AGO 71 P.74-77 • Summa 183_184 jan_fev 83
CLORINDO TESTA Hector Lacarra	4º Premio Concurso de Anteproyetos	
CLORINDO TESTA Luis Hevia Paul Irene Van der Poll	OBRA DEMOLIDADA	<ul style="list-style-type: none"> • http://clorindiadomestica.blogspot.com.br/ • Llinas, Julio. Clorindo Testa. Buenos Aires. Ediciones Culturales Argentinas. 1972. • Revista 3 n°1 "Clorindo Testa", noviembre-diciembre 1993. Buenos Aires. Testa, Clorindo. Arquitectura, pintura y otras cosas. Buenos Aires. Fundación Banco Patricios. 1996. • Casa Di Tella, en AAV. Patrimonio Mundial. Obras y movimientos en los siglos XIX y XX. 04: Del Estilo Internacional al Nuevo Futurismo. Buenos Aires. AGEA. 2006. pp. 80-85. • Casa Di Tella. Revista 1:100 n°26, mayo 2010. pp. 56-67.
CLORINDO TESTA Félix Aleman Raul Servente		<ul style="list-style-type: none"> • Summa 39/40_JUL/AGO 71 P.78-82 • Summa 108_JAN 77 • Summa 183_184 jan_fev 83

	ANO	OBRA	ENDEREÇO
35	1970	Centro Cultural de la Ciudad de Mendoza	Mendoza
36		Escuela de Oficiales de la Armada Argentina	Puerto Belgrano, BsAs
37		Museo Nacional de Bellas Artes / Ampliación	Montevideo UY
38		Hospital Vecinal de San Carlos de Bariloche	San Carlos de Bariloche, Río Negro
39		Hospital Regional de Rosario	Rosario, Sta Fe
40		Hospital Naval Central de Buenos Aires (1970/82)	Av. patricias Argentinas, entre Franklin y Machado, BsAs

AUTORES	OBS	ONDE ENCONTRAR
CLORINDO TESTA Francisco Bullrich	2º Premio Concurso de Anteproyectos	<ul style="list-style-type: none"> • Summa 183_184 jan_fev 83
CLORINDO TESTA Hector Lacarra	2º Premio Concurso de Anteproyectos	
CLORINDO TESTA		
CLORINDO TESTA Hector Lacarra	1º Premio Concurso de Anteproyectos	<ul style="list-style-type: none"> • Summa 39/40_JUL/AGO 71 P. 92-96 • Summa 183_184 jan_fev 83
CLORINDO TESTA Hector Lacarra	Menção Honrosa – Concurso de Anteproyectos	
CLORINDO TESTA Hector Lacarra Juan Genoud	1º Premio Concurso de Anteproyectos	<ul style="list-style-type: none"> • Summa 39/40_JUL/AGO 71 P. 87-91 • http://www.arquitectura.com/arquitectura/latina/obras/testa/hospital/hnaval.asp • Summa 183_184 jan_fev 83 • GLUSBERG, J. Clorindo Testa – pintor y arquitecto. Buenos Aires: Summa+ books, 1999.p.154-157. • http://www.modernabuenosaires.org/obras/hospital-naval-cirujano-mayor-dr-pedro-mallo

	ANO	OBRA	ENDEREÇO
41	1971	Hospital Nacional de Pediatria	Galván y Republicuetas, BsAs
42		Hospital San Juan Bautista / Catamarca / Hospital Presidente Plaza / La Rioja	Catamarca y La Rioja
43		Hospital Central y Doctor Madariaga	Formosa y Posadas
44		Mausoleu para los próceres de Corrientes	Corrientes
45		Casa Carabassa (1971/72)	Monasterio 1439 / Vicente López / Buenos Aires
46		Centro Comercial de Pinamar(1971/73)	Pinamar BsAs

AUTORES	OBS	ONDE ENCONTRAR
CLORINDO TESTA Hector Lacarra Juan Genoud	Menção Honrosa – Concurso de Anteproyectos	<ul style="list-style-type: none"> • Summa 39/40_JUL/AGO 71 P. 55-59
CLORINDO TESTA Hector Lacarra Juan Genoud Silvia Agostini	1º Premio Concurso de Anteproyectos	<ul style="list-style-type: none"> • Summa 183_184 jan_fev 83
CLORINDO TESTA Hector Lacarra	Concurso de Anteproyectos	
CLORINDO TESTA Hector Lacarra	1º Premio Concurso de Anteproyectos	<ul style="list-style-type: none"> • Summa 183_184 jan_fev 83
CLORINDO TESTA Manuel Net		<ul style="list-style-type: none"> • “Casa Monasterio 1439” en Kliczkowski, Guillermo. Viviendas Unifamiliares n°5. Buenos Aires. 1977. pp. 197-206. (SCA) • Glusberg, Jorge. Clorindo Testa, pintor y arquitecto. Buenos Aires. Ediciones Summa/ Biblioteca UIA. Buenos Aires. 1983. • Summa n°150, junio 1980. pp. 55-58.
CLORINDO TESTA Hector Lacarra		

	ANO	OBRA	ENDEREÇO
47	1972	Hospital Doctor Julio Perrando	Resistencia, Chaco
48		Hospitales de Florencio Varela y la Matanza	Florencio Varela y la Matanza, BsAs
49		Auditorio de la Ciudad de Buenos Aires	Av. Cel Días, Juncal, Salguero, Av. Las Heras, BsAs
50		Ministerio de Relaciones Exteriores y Culto	Basavibaso y Juncal
51		Complejo Escolar Goethe	Lomas de San Isidro, BsAs
52		P.E.V.E. / 300 viviendas / Banco Hipotecario Nacional	BsAs
53		Urbanización y Cancha de golf de Pinamar(1972/73)	Pinamar BsAs
54		Palacio Legislativo de La Pampa / Santa Rosa(1972/76)	La Pampa
55		Banco Holandés Unido y Embajada de Holanda (1972/76)	Florida 359, BsAs
56	1973	Conjunto Habitacional em Florencio Varela	Florencio Varela, BsAs

AUTORES	OBS	ONDE ENCONTRAR
CLORINDO TESTA Hector Lacarra	Menção Honrosa – Concurso de Anteproyectos	<ul style="list-style-type: none"> • Summa 183_184 jan_fev 83
CLORINDO TESTA Hector Lacarra	3° Premio Concurso de Anteproyectos	
CLORINDO TESTA Hector Lacarra Monica Levington	3° Premio Concurso de Anteproyectos	<ul style="list-style-type: none"> • Summa 50_JUN 72 P. 75-79 • Summa 183_184 jan_fev 83
CLORINDO TESTA Hector Lacarra	Mención Concurso de Anteproyectos	<ul style="list-style-type: none"> • Summa 51_JUL 72 P. 44-47 • Summa 183_184 jan_fev 83
CLORINDO TESTA Hector Lacarra Silvia Agostini Juan Genoud	Mención Concurso de Anteproyectos	<ul style="list-style-type: none"> • Summa 62_MAY 73 P. 28-32 • Summa 183_184 jan_fev 83
CLORINDO TESTA Hector Lacarra Sebastian Maronese	2° Premio Concurso	
CLORINDO TESTA Hector Lacarra Maria Aguilar		
CLORINDO TESTA Hector Lacarra Francisco Rossi		<ul style="list-style-type: none"> • Summa 183_184 jan_fev 83
CLORINDO TESTA Miguel A. Cesari Manuel Net		<ul style="list-style-type: none"> • Summa 134_MAR 79 P. 23-29
CLORINDO TESTA Hector Lacarra Miguel Roca Sebastián Maronese Juan Genoud	5° Premio Concurso de Anteproyectos	<ul style="list-style-type: none"> • Summa 71_JAN74 P. 70-72 • Summa 183_184 jan_fev 83

	ANO	OBRA	ENDEREÇO
57	1974	Hospital de Esquel	Esquel, Chubut
58		Complejo Deportivo y Country Club Macabi (1974/80)	Muñiz, San Miguel, BsAs
59	1975	Edificio SEGBA, sede central	Catalinas Norte, Buenos Aires
60		Facultad de Ciencias Económicas. Univ. Nac. Tucuman	Quinta Agronómica, San Miguel de Tucuman
61		Unidades de Viviendas Escalonadas (1975/76)	Punta Ballenas UY
62		Edificio de viviendas / Rodriguez Peña 2043 (1975/78)	Rodriguez Peña 2043, Buenos Aires
63		Conjunto de Edificios de Viviendas / Castex 3335 (1975/79)	Castex 3335, Buenos Aires
64		Aerolíneas Argentinas Sede Central	Catalinas Norte, BsAs

AUTORES	OBS	ONDE ENCONTRAR
CLORINDO TESTA Hector Lacarra	1º Premio Concurso de Anteproyectos	<ul style="list-style-type: none"> • Summa 183_184 jan_fev 83
CLORINDO TESTA Hector Lacarra Irene Van der Poll Horacio Torcello	Concurso de Anteproyectos	<ul style="list-style-type: none"> • Summa 152_AGO 80 P. 41-44 • Summa 183_184 jan_fev 83
CLORINDO TESTA Hector Lacarra Juan Genoud	Concurso de Anteproyectos	
CLORINDO TESTA Hector Lacarra	Concurso de Anteproyectos	<ul style="list-style-type: none"> • Summa 183_184 jan_fev 83
CLORINDO TESTA Hector Lacarra Elena Acquarone		<ul style="list-style-type: none"> • Summa 132_JAN 79 P. 48
CLORINDO TESTA Hector Lacarra Elena Acquarone		<ul style="list-style-type: none"> • Summa 131_dez 78 p. 43-49 • Summa 170 JAN 82 P. 38 • http://www.modernabuenosaires.org/obras/edificio-rodriguez-pena-2043 • Summa 183_184 jan_fev 83 . • http://www.modernabuenosaires.org/obras/edificio-rodriguez-pena-2043
CLORINDO TESTA Jorge Korn Ignacio Lopatín Hector Lacarra Carlos Agresta Miguel Rodas		<ul style="list-style-type: none"> • Summa 161 ABR 81P. 39-42 • Summa 170 JAN 82 P. 36-37 • http://www.arquitectura.com/arquitectura/latina/obras/testa/castex/cvc.asp / • Summa 183_184 jan_fev 83 . • http://www.modernabuenosaires.org/obras/torre-castex
CLORINDO TESTA Hector Lacarra Francisco Rossi	1º Premio Concurso de Anteproyectos DEMOLIDA. Hoje no local: Torre BankBoston	<ul style="list-style-type: none"> • Summa 86 FEV 75 P. 10-11 • Summa 96 DEZ 75 P. 36-39 • Summa 183_184 jan_fev 83

	ANO	OBRA	ENDEREÇO
65	1976	Remodelación Aerolíneas Argentinas Sucursal Perú (modificado). (1975/76)	Peru 22, BsAs
66		Plaza Hotel / Remodelación (1976/78)	Florida 1005, BsAs
67	1977	Hospital Reginal de Abidjan	Abidjan, Costa do Marfim
68		Sanatorio Omint	Vicente López 1947, BsAs
69		Centro Argentino de Engenheiros	Cerrito 1250, BsAs
70		Casa Castañeira (Country Club Tortuguitas). (1977/79)	Country Club Tortugas, BsAs
71	1978	Colegio de Graduados em Ciencia Economica y Consejo Profesional	Cordoba, entre Libertad y Talcahuano, BsAs
72		Urbanización y parqueización sobre el Río Reconquista, CEAMSE	San Isidro, BsAs
73		Country Club Mi Rrefugio	Esteban Echeverría, BsAs

AUTORES	OBS	ONDE ENCONTRAR
CLORINDO TESTA Hector Lacarra Francisco Rossi		<ul style="list-style-type: none"> • Summa 114 JUL 77 P. 27-32 • Summa 183_184 jan_fev 83 . • http://www.modernabuenosaires.org/obras/edificio-aerolineas-argentinas
CLORINDO TESTA Hector Lacarra Juan Genoud		<ul style="list-style-type: none"> • Summa 123 ABR 78 P. 53-56
CLORINDO TESTA Hector Lacarra Janine Portalis Julio Torcello		<ul style="list-style-type: none"> • Summa 183_184 jan_fev 83
CLORINDO TESTA Hector Lacarra Juan Genoud		
CLORINDO TESTA Hector Lacarra		
CLORINDO TESTA Hector Lacarra		<ul style="list-style-type: none"> • Summa 152 AGO 80 P. 41-44 • http://clorindiadomestica.blogspot.com.br/
CLORINDO TESTA Hector Lacarra Juan Genoud	Concurso de Anteproyectos	<ul style="list-style-type: none"> • Summa 183_184 jan_fev 83
CLORINDO TESTA Hector Lacarra María Aguilar CONTECSA		
CLORINDO TESTA Hector Lacarra Francisco Rossi	1º Premio Concurso de Anteproyectos	<ul style="list-style-type: none"> • Summa 183_184 jan_fev 83

	ANO	OBRA	ENDEREÇO
74	1979	Teatro Argentino de La Plata	Calle 10, Av 51, calle 9 y av. 53, La Plata. BsAs
75		Banco de Misiones	Posadas, Misiones
76		Anexo de la Casa Central del Banco Nacional de Desarrollo (BANADE) (Buenos Aires). (1979)	25 de Mayo 145, BsAs
77		Complejo Deportivo Club Italiano	Parque Almirante Brown, BsAs
78		Casa Lacarra	
79		Edificio de departamentos, calle Esmeralda 1366	Esmeralda 1366, BsAs
80		Centro Cultural De La Ciudad De Buenos Aires (hoy Centro Cultural Recoleta) (modificado). (1979)	Recoleta, BsAs
81	1980	Monumento a la inmigración	Av. 9 Julio y Av. de Mayo, BsAs
82		Atelier Clorindo Testa (1980/81)	Julián Alvarez 1054, BsAs
83		Centro Cívico de Sta Rosa - Ampliación - (no realizado)	La Pampa
84		Edificio para simuladores de vuelo - anexo Aerolíneas Argentinas Sede Central	Catalinas Norte, BsAs

AUTORES	OBS	ONDE ENCONTRAR
CLORINDO TESTA Hector Lacarra Juan Genoud	Concurso de Anteproyectos	<ul style="list-style-type: none"> Summa 183_184 jan_fev 83
CLORINDO TESTA Hector Lacarra	3° Premio Concurso Privado de Anteproyectos	<ul style="list-style-type: none"> Summa 183_184 jan_fev 83
CLORINDO TESTA Hector Lacarra Juan Genoud	1° Premio Concurso de Anteproyectos	<ul style="list-style-type: none"> Summa 183_184 jan_fev 83/ Summa 261 mai 89 http://www.modernabuenosaires.org/obras/comision-nacional-de-valores
CLORINDO TESTA Hector Lacarra Francisco Rossi	1° Premio Concurso de Anteproyectos	
CLORINDO TESTA	obra sobre casa pré-existente	<ul style="list-style-type: none"> Summa nº167, octubre 1981. pp 67-69
CLORINDO TESTA		
CLORINDO TESTA Jacques Bedel Luis Benedit		<ul style="list-style-type: none"> Summa 145/146_JAN/FEV 80 P. 93-103 Summa 183_184 jan_fev 83 GLUSBERG, J. Clorindo Testa – pintor y arquitecto. Buenos Aires: Summa+ books, 1999.p.172-177
CLORINDO TESTA		
CLORINDO TESTA		<ul style="list-style-type: none"> Summa 183_184 jan_fev 83
CLORINDO TESTA Hector Lacarra Francisco Rossi	1° Premio Concurso de Anteproyectos	
CLORINDO TESTA Hector Lacarra Francisco Rossi		

	ANO	OBRA	ENDEREÇO
85	1981	Ed. Loteria Nacional	Rivadavia 1665, BsAs
86	1982	Centro Comercial Paseo de la Recoleta	Recoleta, BsAs
87		Banco de la Nación Argentina / Sucursal V. Carlos Paz	Villa Carlos Paz, Córdoba
88	1983	Balneario recreativo La Perla	Mar del Plata, BsAs
89	1984	Casa "Capotesta" (1983/85)	Pinamar, BsAs

AUTORES	OBS	ONDE ENCONTRAR
CLORINDO TESTA Juan Genoud	Concurso de Anteproyectos	<ul style="list-style-type: none"> • Summa 183_184 jan_fev 83
CLORINDO TESTA Lia Demaría		<ul style="list-style-type: none"> • Summa 183_184 jan_fev 83
CLORINDO TESTA Juan Genoud Lia Demaría		<ul style="list-style-type: none"> • Summa 183_184 jan_fev 83
CLORINDO TESTA Juan Genoud Oswaldo Alvarez Rojas	1º Premio Concurso de Anteproyectos	<ul style="list-style-type: none"> • GLUSBERG, J. Clorindo Testa – pintor y arquitecto. Buenos Aires: Summa+ books, 1999.p. 158-161
CLORINDO TESTA Eduardo Bompadre		<ul style="list-style-type: none"> • Summa Temática n°28, noviembre-diciembre 1988. pp. 35-41. • Casas n°18, abril 1989. CABA. CP67. pp. 12-15. • Cuadra, Manuel. Clorindo Testa Architect. Rotterdam. NAI Publishers. 2000. • Glusberg, Jorge. Clorindo Testa, pintor y arquitecto. Buenos Aires. Summa+ Libros/Donn. 1999. • “Casa Capotesta”, en AAVV. Vanguardias Argentinas. Obras y movimientos en el Siglo XX. Tomo 05: Arquitectura reciente. Buenos Aires. AGEA. 2005. pp. 30-33. • Casas n°96, 2005. pp. 40-45. • Jurado, Miguel. Clorindo Testa. Diez estudios de arquitectura 02. Buenos Aires. AGEA. 2007. • Arquitectura Digital n°6, abril 1999. pp. 38-39. • https://picasaweb.google.com/clorindotesta/CASAcapotesta

	ANO	OBRA	ENDEREÇO
90	1986- 1989	Concurso "Le Murate"	Florençia, Italia
91		Casa "La Tumbona"(1986/89)	Ostende, BsAs
92		Instituto de Cooperación Iberoamericana	Florida 943, BsAs
93		Centro Cultural del Neuquén	Neuquén
94		Restaurante japonés Paseo Infanta	
95		Gimnasio Paseo Infanta	
96		Concurso Internacional Forum de Tokio	
97		Casa en el campo	Madariaga, BsAs

AUTORES	OBS	ONDE ENCONTRAR
CLORINDO TESTA Felicitas Quiroga Alex Sanguinetti Felicitas Esteban	Concurso de Anteproyectos	
CLORINDO TESTA Juan Genoud Elena Acquarone		<ul style="list-style-type: none"> • Casas n°18, abril 1989. CABA. CP67. pp. 16-21. • Summa n°261, mayo 1989. pp. 26-33. • Cuadra, Manuel. Clorindo Testa Architect. Rotterdam. NAI Publishers. 2000. • Jurado, Miguel. Clorindo Testa. Diez estudios de arquitectura 02. Buenos Aires. AGEA. 2007. • Glusberg, Jorge. Clorindo Testa, pintor y arquitecto. Buenos Aires. Summa+ Libros/Donn. 1999. • Arquitectura Digital n°6, abril 1999. pp. 40-41. • https://picasaweb.google.com/clorindotesta/CASAtumbona • También publicada como Casa Benetti
CLORINDO TESTA	Remodelación de la Librería española	<ul style="list-style-type: none"> • GLUSBERG, J. Clorindo Testa – pintor y arquitecto. Buenos Aires: Summa+ books, 1999.p. 162-165
CLORINDO TESTA Eduardo Bompadre	Projeto	
	DEMOLIDO	
	DEMOLIDO	
CLORINDO TESTA Associado com outros arquitetos		
CLORINDO TESTA Juan Genoud	Projeto	<ul style="list-style-type: none"> • Casas n°18, abril 1989 “Vanguardia y tradición”, pp 22-23. • https://picasaweb.google.com/clorindotesta/CASAMadariaga

	ANO	OBRA	ENDEREÇO
98	1990	Centro Cultural Recoleta / Plaza del Pilar / Buenos Aires Design	
99		Remodelación de los Consejos Vecinales de Buenos Aires	
100		Edificio Loma Negra	
101		Concurso Internacional para el Museo de la Acrópolis	Atenas, Grecia
102	1992- 1993	Casa em las Barrancas de Martínez	
103		Concurso Nacional de Ideas para Puerto Madero / Buenos Aires	Buenos Aires
104		Auditorio de la Paz / Templo Soka Gakkai Internacional (1992/93)	Buenos Aires
105		Casa de Areco / Buenos Aires	Buenos Aires

AUTORES	OBS	ONDE ENCONTRAR
CLORINDO TESTA Juan Genoud Giselle Graci	1º Premio Concurso de Anteproyectos	<ul style="list-style-type: none"> GLUSBERG, J. Clorindo Testa – pintor y arquitecto. Buenos Aires: Summa+ books, 1999.p.178-189.
CLORINDO TESTA Juan Genoud Gonzalez Ruiz Arq. Col. Juan Fontana Arq. Col. Eduardo Bompadre		
CLORINDO TESTA estudio Sevi Arq. Col. Juan Fontana	Concurso de Anteproyectos	<ul style="list-style-type: none"> Revista 3. noviembre/diciembre de 1993, Num. 1, pag. 50/51.
CLORINDO TESTA Juan Genoud Juan Fontana	Trabajo seleccionado	<ul style="list-style-type: none"> GLUSBERG, J. Clorindo Testa – pintor y arquitecto. Buenos Aires: Summa+ books, 1999.p.190-191
CLORINDO TESTA Arq. Col. Juan Fontana		<ul style="list-style-type: none"> http://www.arquitectura.com/arquitectura/latina/obras/testa/martinez/martinez.asp Revista AU n°66 / 1996 + GLUSBERG, J. Clorindo Testa – pintor y arquitecto. Buenos Aires: Summa+ books, 1999.p.198-205
CLORINDO TESTA Maria Jorcino de Aguilar Alberto Mizrahi Claudia Rispo	Menção Honrosa	<ul style="list-style-type: none"> GLUSBERG, J. Clorindo Testa – pintor y arquitecto. Buenos Aires: Summa+ books, 1999.p.192 - 195
CLORINDO TESTA Arq. Col. Eduardo Bompadre		<ul style="list-style-type: none"> GLUSBERG, J. Clorindo Testa – pintor y arquitecto. Buenos Aires: Summa+ books, 1999.p.192 - 195
CLORINDO TESTA Eduado Bompadre Aguilar	Projeto	<ul style="list-style-type: none"> “Casas Internacional n°46 “Buenos Aires-Punta del Este”. 1996. pp 28-31. Revista 3 n°1. noviembre-diciembre 1993. pp 40-43. https://picasaweb.google.com/clorindotesta/CASAEnLosPagosDeAreco

	ANO	OBRA	ENDEREÇO
106	1994- 1995	Edificio Sociedad Hebraica Argentina	Buenos Aires
107		Omnibus urbano para discapacitados / Concurso de la Secretaría de Transporte	
108		Guarderías prototipo infantiles. CARITAS. Escuelas de Arte y Oficios	Buenos Aires
109		Edificio del Obispado San Miguel	Buenos Aires

AUTORES	OBS	ONDE ENCONTRAR
CLORINDO TESTA Uriel Sevi Juan Fontana	1º Premio Concurso de Anteproyectos	
CLORINDO TESTA Arq. Col. Juan Fontana	Mención Concurso de Anteproyectos	
CLORINDO TESTA Tomas Baissi Arq. Col. Juan Fontana	Projeto	

	ANO	OBRA	ENDEREÇO
110	1996- 1997	Concurso de Ideas para el desarrollo urbano de Retiro	Buenos Aires
111		Sociedad Hebraica Argentina "Jalomi"	
112		Concurso Programa de Renovación Urbana Puente Saavedra_ Convenio entre la F.A.D.U. y el Municipio de Vicente López	Buenos Aires
113		Convidado para apresentação de projeto de antecedentes para o Concurso Internacional de Revitalização de um bairro de 8.000 habitantes em Berlim.	
114		Concurso Internacional Parque "Di Centochelle"	
115		Concurso Internacional Instituto Universitario de Arquitectura	Venecia, Italia
116	1997	Colegio de Escribanos de la Capital Federal / Buenos Aires	

AUTORES	OBS	ONDE ENCONTRAR
CLORINDO TESTA Uriel Sevi Juan Fontana	2º Premio	<ul style="list-style-type: none"> • GLUSBERG, J. Clorindo Testa – pintor y arquitecto. Buenos Aires: Summa+ books, 1999.p. 196-197
CLORINDO TESTA estudio Sevi Juan Fontana	2º Premio Concurso de Anteproyetos	
CLORINDO TESTA María Jorcino de Aguilar Arq. Col. Maria Marta Picchiarini	1º Premio	
CLORINDO TESTA Estudio Manteola Sánchez Gomes Santos Solsona Sallaberry	Integrante dos 3 estudos seleccionados para apresentar os projetos e o segundo colocado em ordem de méritos.	
CLORINDO TESTA J. Solsona J. Sanchez Gómez Arq. Coord. Juan Fontana		
Armando del Fabro Arq. Col. CLORINDO TESTA	Premiado y seleccionado entre los 20 mejores trabajos	
CLORINDO TESTA estudio Sevi Juan Fontana	1º Premio Concurso de Anteproyectos	<ul style="list-style-type: none"> • http://www.arquitectura.com/arquitectura/latina/obras/testa/escribanos/escribanos.asp • SUMMA n.42, ABR/MAIO/2000 • Entreplanos. marzo-abril de 2009, Num. 18, pag. 31 • Architecor. 2001, Num. 34, pag. 20/24.

	ANO	OBRA	ENDEREÇO
117	1998	Galería de Arte Altera	Pinamar, BsAs
118		Universidad Torcuato Di Tella	Buenos Aires
119		Concurso de Antecedentes para Remodelação do Hospital "I.G. Iriarte"- Quilmes.	Buenos Aires
120		Campus Universidad del Salvador	Pilar, BsAs
121	1999	Casa Verde / Exaltación de la Cruz / Buenos Aires	
122		Remodelación y ampliación de casa en un en-stud. Barrio Hipódromo	La Plata
123	2000	Departamento Di Tella (interiorismo).	Buenos Aires
124		Parque Central de Mendoza	Mendoza

AUTORES	OBS	ONDE ENCONTRAR
CLORINDO TESTA Arq. Col. Juan Fontana		<ul style="list-style-type: none"> • PROJETO DESIGN n.239 / JAN.2000
CLORINDO TESTA Juan Fontana Horacio Rodrigo J. J Barros Tomé		<ul style="list-style-type: none"> • PROJETO DESIGN n.239 / JAN.2000 • Summa n.72, ABR/ 2005 - GLUSBERG, J. Clorindo Testa – pintor y arquitecto. Buenos Aires: Summa+ books, 1999.p.232-237
CLORINDO TESTA J. Torcello I. Lopatín		
CLORINDO TESTA Eduardo Bompadre		<ul style="list-style-type: none"> • http://www.arquitectura.com/arquitectura/latina/obras/testa/usal/usal.asp • http://arcoweb.com.br/projetodesign/arquitetura/clorindo-testa-auditorio-da-01-07-2004 • Summa n.59, ABR/MAIO/2003
CLORINDO TESTA Juan Fontana		
CLORINDO TESTA		<ul style="list-style-type: none"> • Barzón n°7 + https://picasaweb.google.com/clorindotesta/CASAstudLaPlata • https://www.flickr.com/photos/aquileaquilea/4680896404/in/photostream/
CLORINDO TESTA Rodrigo Fontana Barros Tomé		<ul style="list-style-type: none"> • http://www.itdt.edu/index.php
CLORINDO TESTA E. Bompadre J. Fontana	3° Premio Concurso de Anteproyectos	

	ANO	OBRA	ENDEREÇO
125	2001	Sede de Gobierno de la Provincia de Córdoba	Córdoba
126		Area Nuevo Colegiales	
127		Campus para la Universidad Provincial de San Luis	San Luis
128	2002	Centro Multimodal de Transporte de La Plata	La Plata
129	2003	Casa Blanca / Country Club Mailing / Pilar	Buenos Aires
130		Ciudad Cultural Konex	

AUTORES	OBS	ONDE ENCONTRAR
CLORINDO TESTA E. Bompadre J. Fontana M.A. Roca R. Frangella	3° Premio Concurso Nacional e Internacional de Ideas Urbanas y Anteproyecto	
CLORINDO TESTA E. Bompadre J. Fontana	Mención Honrosa em Concurso de Ideas	<ul style="list-style-type: none"> • Revista de Arquitectura. diciembre de 2002, Num. 206: Concursos 6, pag. 22/43.
CLORINDO TESTA E. Bompadre J. Fontana SEPRA Arqs. S.A (Peralta Ramos) BMA (Bodas- Miani-Anger Arqs. Asoc.) CO.VER.PO SRL. Riva S.A. (UTE)	1° Premio Concurso de Anteproyectos	
CLORINDO TESTA Juan Fontana Oscar Lorenti	4° Premio Concurso de Anteproyectos	<ul style="list-style-type: none"> • Habitat. junio de 2007, Num. 50, pag. 24/30.
CLORINDO TESTA Juan Fontana	También publicada como Casa Silliti-Lopez	<ul style="list-style-type: none"> • Casas Internacional N°100. Buenos Aires. Nobuko. 2006. • Barzón n°7. • Jurado, Miguel. Clorindo Testa. Diez estudios de arquitectura 02. Buenos Aires. AGEA. 2007. • https://picasaweb.google.com/clorindotesta/CASAblanca
CLORINDO TESTA J. Fontana O. Lorenti	1° Premio Concurso de Anteproyectos	<ul style="list-style-type: none"> • http://www.arquitectura.com/arquitectura/latina/obras/testa/cck/cck.asp • Revista de Arquitectura. diciembre de 2010, Num. 239: Obra reciente argentina, pag. 36/37. • Revista de Arquitectura. julio de 2008, Num. 229: Crítica Arquitectura, pag. 134/139.

	ANO	OBRA	ENDEREÇO
131	2005	Casa Ayme / Buenos Aires	
132		Biblioteca del Palacio Legislativo de Santa Rosa	
133	2006	Instituto Nacional de Tecnología Agropecuaria – INTA - Proyecto Auditorio y Museo en Castelar	Buenos Aires
134		Biblioteca Nacional. Museo del Libro.	Buenos Aires
135	2007	Concursos modulo de viviendas Bco. Hipotecario Nacional	
136	2008	Casa Amarilla / Country Club San Diego / Pilar	Buenos Aires
137		Frente Ribereño de San Fernando y sus accesos públicos	
138		Librería del Fondo de Cultura Económica	Palermo, Buenos Aires

AUTORES	OBS	ONDE ENCONTRAR
CLORINDO TESTA Juan Fontana		<ul style="list-style-type: none"> • https://picasaweb.google.com/clorindotesta/CASAAyme
CLORINDO TESTA Miguel García		<ul style="list-style-type: none"> • Summa n.83/2006
CLORINDO TESTA J. Fontana O. Lorenti		
CLORINDO TESTA Bullrich		<ul style="list-style-type: none"> • Entreplanos. noviembre-diciembre de 2008, Num. 16, pag. 12/15.
CLORINDO TESTA J. Fontana O. Lorenti	1° y 3° Premio	<ul style="list-style-type: none"> • https://picasaweb.google.com/clorindotesta/VIVIENDASPrototipoNEABancoHipotecario
CLORINDO TESTA Juan Fontana	También publicada como Casa Roccella	<ul style="list-style-type: none"> • 47 al fondo n°4, septiembre 1999. La Plata. pp. 32-37. (SCA) • Summa+ n°39, noviembre 1999. pp. 1110-115. (acceder a version online) https://picasaweb.google.com/clorindotesta/CASAamarilla# • acceder a fotografias del estudio Testa digitalizadas por el archivo de imagenes digitales. FADU. UBA
CLORINDO TESTA J. Fontana O. Lorenti	1° Premio Concurso Nacional de Anteproyectos	
CLORINDO TESTA J. Fontana O. Lorenti		

	ANO	OBRA	ENDEREÇO
139	2009	Casa Pontoporia / Mar de Sur / Buenos Aires	
140		Universidad Nacional de Tres de Febrero	Buenos Aires
141		Viviendas agrupadas en el Emprendimiento Lomas del Tafi	
142		Museo Provincial de Arte Contemporáneo	Mar del Plata, BsAs
143		Centro Cultural de la Universidad Nacional de Córdoba	
144		Vivienda Experimental (INCOSE)	
145	2010	Casa Avila	Rosario

AUTORES	OBS	ONDE ENCONTRAR
CLORINDO TESTA Ezequiel Rivarola		<ul style="list-style-type: none"> • Revista CAPBA n°4, 2010. La Plata. • https://picasaweb.google.com/clorindotesta/CASamarazul • http://www.arquitour.com/casa-pontoporia-clorindo-testa-ezequiel-rivarola/2009/09/
CLORINDO TESTA J. Fontana O. Lorenti		
CLORINDO TESTA J. Fontana O. Lorenti	Mención Honrosa Concurso Nacional de Ideas y Anteproyectos	
CLORINDO TESTA J. Fontana O. Lorenti Estudio Mariani Perez Maraviglia	Mención Honrosa Concurso Nacional de Anteproyectos	
CLORINDO TESTA J. Fontana O. Lorenti	Mención Honrosa Concurso Nacional de Ideas	
CLORINDO TESTA J. Fontana O. Lorenti	3° Premio Concurso Nacional de Anteproyectos	
CLORINDO TESTA J. Fontana O. Lorenti		

	ANO	OBRA	ENDEREÇO
146	2011	Casa en La Pedrera / Uruguay	
147		Edificio "Acuarela" Boulevard marítimo y Bdo. De Irigoyen	Mar del Plata, BsAs
148		Ampliación del Banco Hipotecario (ex Banco de Londres), Buenos Aires. (proyecto)	
149		Plaza Holmberg	Buenos Aires
150		Pabellón Argentino para la Bienal de Arquitectura de Venecia 2012, Venecia. (interiores)	
151		Campus de la Universidad de Tres de Febrero, Villa Lynch	

AUTORES	OBS	ONDE ENCONTRAR
CLORINDO TESTA Juan Fontana		<ul style="list-style-type: none">• http://us.arqa.com/index.php/esp/arquitectura/casa-en-la-pedrera.html• https://picasaweb.google.com/clorindotesta/CASAEEnLaPedrera
Asociados Estudio TESTA Arq. J. Fontana Arq. O. Lorenti Estudio Mariani Perez Maraviglia		

